

令和3年版

# 消防年報

**SHIOYA**  
**FIRE DEPT.**

塩谷広域行政組合消防本部

(令和4年刊行)



## はじめに

当消防本部は、昭和40年1月1日発足の矢板市消防本部を母体に、昭和46年4月1日に政令指定を受け、塩谷町、氏家町、高根沢町及び喜連川町を加えて、1市4町の防災の要として、塩谷郡市消防組合が発足しました。その後、昭和54年4月1日に塩谷地区広域行政事務組合と発展的に合併し、塩谷広域行政組合消防本部となり、平成17年3月28日には氏家町と喜連川町が合併し、さくら市の誕生により現在2市2町の構成により消防業務を行っております。なお、平成27年10月1日から那須地区消防本部（大田原市・那須塩原市・那須町）、南那須地区広域行政事務組合消防本部（那須烏山市・那珂川町）及び当消防本部の3本部共同で、119番通報の一括受信及び消防指令業務の運用が栃木北東地区消防指令センター（那須地区消防本部庁舎3階）において開始され、現在に至っております。

この間、消防体制は、関係各位の消防に対する深い御理解と御協力のもとに、逐次強化充実が図られてまいりました。

しかしながら、近年、災害事象は社会情勢の変化に伴い大規模化、多様化し、特に道路・河川の整備など都市化の進展に伴う新たな災害の発生や救急需要の大幅な拡大など、これまで以上に消防をとりまく環境は厳しく、ますますニーズが高まっているものと強く認識しているところです。

私達は、災害の未然防止、被害の軽減はもちろんのこと、様々な変化に対応し、地域住民のみなさまの安全・安心を確保し、消防の任務の達成に向け、最大限の努力を重ねて行く所存であります。

この消防年報は、塩谷広域行政組合消防本部の令和3年中における主な業務と令和4年4月1日の現勢を集録したものです。

令和4年4月1日

塩谷広域行政組合  
消防長 齋藤 典男

# 塩谷広域行政組合消防本部構成市町

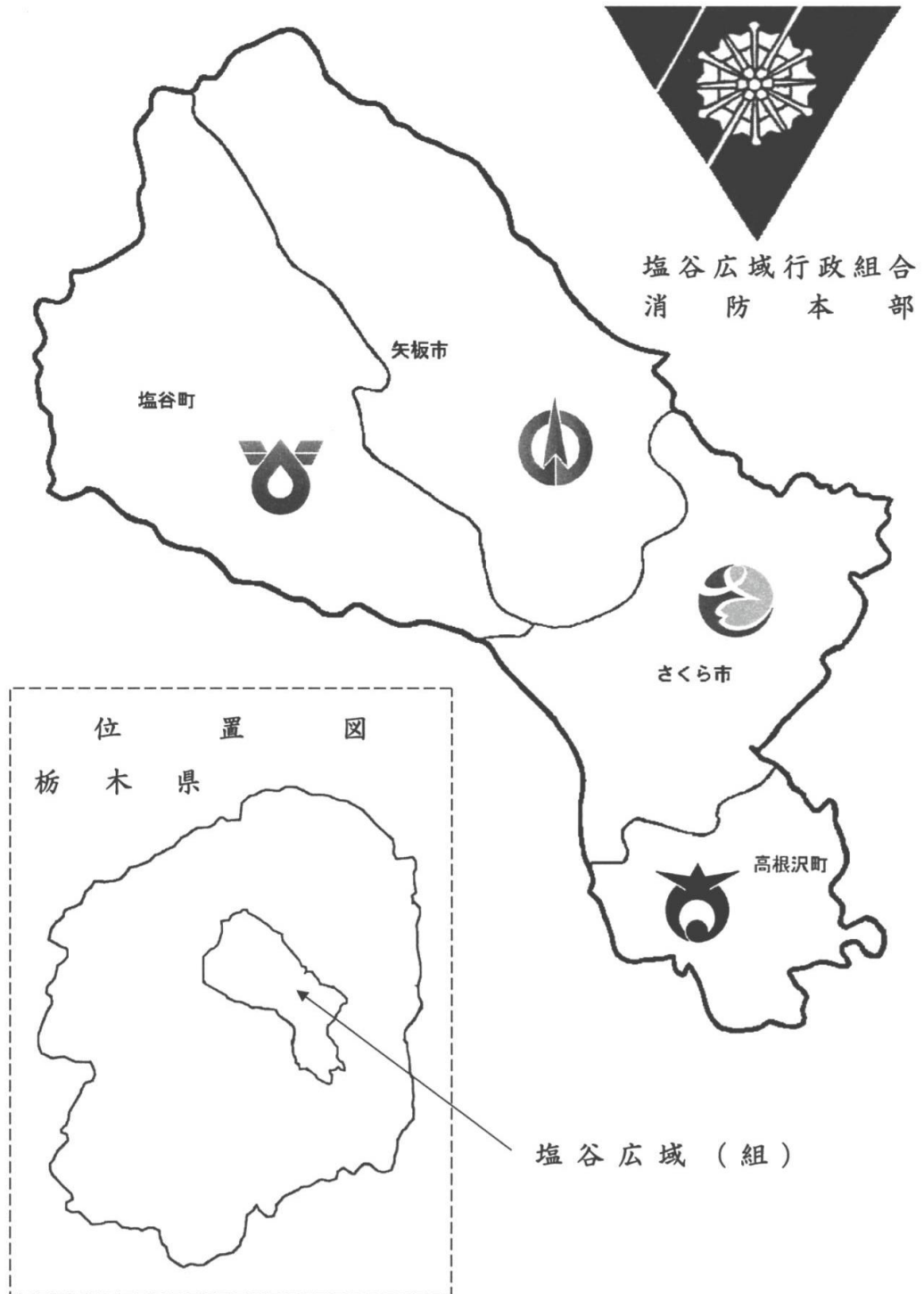

## 塩谷広域行政組合消防本部歴代消防長

### ○ 前身 矢板市消防本部

やま がた あり のぶ 昭和40年4月 1日 ～ 昭和46年3月31日  
山 縣 有 信

### ○ 塩谷郡市消防組合消防本部

やま がた あり のぶ 昭和46年4月 1日 ～ 昭和49年7月22日  
山 縣 有 信

おお たに えい いち 昭和49年9月18日 ～ 昭和54年3月31日  
大 谷 英 一

### ○ 塩谷広域行政組合消防本部

おお たに えい いち 昭和54年4月 1日 ～ 昭和57年9月 7日  
大 谷 英 一

お の ぎき ひろし 昭和58年4月 1日 ～ 昭和59年3月31日  
小野崎 弘

お の ぎき もと いち 昭和59年4月 1日 ～ 平成 元年3月31日  
小野崎 元 一

みや ぎき ひで お 平成 元年4月 1日 ～ 平成 6年3月31日  
宮 崎 秀 夫

や こう みつ まさ 平成 6年4月 1日 ～ 平成 9年3月31日  
矢古宇 光 政

かね こ ふみ お 平成 9年4月 1日 ～ 平成11年3月31日  
金 子 文 男

や こう みつ まさ 平成11年4月 1日 ～ 平成12年3月31日  
矢古宇 光 政

ね もと あきら 平成12年4月 1日 ～ 平成13年3月31日  
根 本 憲

かた おか みつ よし 平成13年4月 1日 ～ 平成16年3月31日  
片 岡 三 佳

おお しま まさ よし 平成16年4月 1日 ～ 平成19年3月31日  
大 島 正 良

むら かみ よし ただ 平成19年4月 1日 ～ 平成21年3月31日  
村 上 芳 忠

たか はし ひさ ゆき 平成21年4月 1日 ～ 平成26年3月31日  
高 橋 久 之

た しろ まさ お 平成26年4月 1日 ～ 平成27年3月31日  
田 代 正 夫

さい どう こう いち 平成27年4月 1日 ～ 平成28年3月31日  
斎 藤 貢 一

すぎ やま かず とし 平成28年4月 1日 ～ 平成29年3月31日  
杉 山 和 利

まき こう じ 平成29年4月 1日 ～ 令和 4年3月31日  
楨 孝 次

さい どう のり お 令和 4年4月 1日 ～  
斎 藤 典 男



## 目 次

### 概況

地勢	・・・・・・・・	4
沿革	・・・・・・・・	5

### 消防予算と組織

予算状況	・・・・・・・・	1 4
消防本部・消防署の組織・位置	・・・・・・・・	1 5
消防本部・消防署の分掌事務	・・・・・・・・	1 6
消防職員の階級別配置状況・年齢・勤務年数	・・・・・・・・	1 8
職員研修実施状況	・・・・・・・・	1 9

### 消防車両現勢・装備・保有物品

消防車両現勢表	・・・・・・・・	2 0
総出動状況	・・・・・・・・	2 1
消防用機械器具等保有数・水利の状況	・・・・・・・・	2 2
広報活動用品一覧表	・・・・・・・・	2 4

### 予防統計

防火対象物数	・・・・・・・・	3 0
防火管理者選任状況	・・・・・・・・	3 1
中・高層建築物（高さ15m以上）棟数の状況	・・・・・・・・	3 2
主な消防用設備等の設置状況	・・・・・・・・	3 3
確認申請等に伴う消防同意（計画通知）処理状況	・・・・・・・・	3 4
立入検査件数	・・・・・・・・	3 5
危険物施設数	・・・・・・・・	3 6
危険物関係事務処理状況	・・・・・・・・	3 9

## 火災統計

火災発生件数	・・・・・・・・	4 3
損害比較表・時間別出火比較表	・・・・・・・・	4 4
原因別火災発生状況	・・・・・・・・	4 5
月別火災発生状況	・・・・・・・・	4 6
昭和46年以降の主な火災	・・・・・・・・	5 1

## 救急統計・救助統計

救急出動件数・救急出動件数推移	・・・・・・・・	6 1
覚知別救急出動状況・事故別救急出動状況	・・・・・・・・	6 2
月別救急出動状況・医療機関搬送状況	・・・・・・・・	6 3
応急手当普及啓発活動実施状況	・・・・・・・・	6 4
救助出動件数・事故別救助出動状況	・・・・・・・・	6 5

## 通信指令統計

消防無線配置状況	・・・・・・・・	6 6
119番等総受信件数	・・・・・・・・	6 8
気象特別警報・警報・注意報・火災気象通報受理状況	・・・・・・・・	6 9
気象状況	・・・・・・・・	7 0

## (参考) 消防団関係

管内消防団の状況・車両現勢	・・・・・・・・	7 4
---------------	----------	-----



# 概況



## 地 勢

本圏域は、県中央よりやや北部に位置します。北は日光国立公園を背景とする雄大な高原山系に面し、西に北部山岳地帯より源を発する鬼怒川、東に箒川の清流等の大小河川と緑豊かな森林などの自然環境に恵まれ、南は平坦な田園地帯が広がり、南北に長いひし形をしております。

塩谷広域行政組合は、矢板市、さくら市、塩谷町及び高根沢町（2市2町）で構成され、圏域の総面積543.02km<sup>2</sup>は、県土の8.47%、人口116,923人は県全体の5.97%を占めております。

一方交通網は、主な幹線高速交通ネットワークとして、東北新幹線、東北自動車道があり、一般国道が3路線（4号、293号、461号）整備されています。また、鉄道網としてJR宇都宮線、JR烏山線があります。

塩谷地区広域市町村圏では、「豊かな自然と都市機能がある快適で活力ある塩谷広域圏」をめざして地域振興に取り組み、健康で活力があり、安全、快適で独創的な主体性ある地域社会づくりが期待されています。



	面積(km <sup>2</sup> )	人口(人)	世帯数
矢板市	170.46	31,188	13,231
さくら市	125.63	44,090	16,479
塩谷町	176.06	10,483	4,033
高根沢町	70.87	29,247	12,725
合計	543.02	115,008	46,468

※令和4年4月1日現在

※住民基本台帳に基づく人口

## 沿 革

昭和40年	1月	1日	矢板市消防本部を設置、消防ポンプ自動車1台 消防職員8名採用 矢板市から出向者1名
昭和44年	4月	1日	消防職員6名採用し15名となる
	3月		矢板市消防本部庁舎落成
	4月	1日	消防職員4名採用
	4月	8日	消防職員1名採用
昭和45年	12月	1日	消防職員1名採用
	4月	1日	消防職員1名採用

### 広域消防設立の経過

昭和45年9月以降、数次にわたり関係5市町（矢板市、塩谷町、氏家町、高根沢町及び喜連川町）の長、執行部、議会、消防団長等による消防業務を共同処理するための協議を重ね、県の説明と指導を受け、途中幾多の難題を越え大筋の同意を得て昭和46年2月15日「塩谷郡市広域消防推進協議会」が発足し、政令指定の陳情、具体的な消防施設整備計画の決定をみた。

昭和46年3月政令指定の内示に伴い関係市町議会に「塩谷郡市消防組合」設立に関する議案を提出し、原案のとおり可決され、3月26日栃木県知事に申請し、昭和46年4月1日付、矢板市を中心として、塩谷町、氏家町、高根沢町及び喜連川町の1市4町をもって塩谷郡市消防組合が発足した。

消防本部は、矢板市に置き、本部1、署1の組織で職員は、矢板市からの引継ぎ職員を主力に8名の新規採用者を加えて出発した。当時は、暫定的に矢板市消防本部庁舎を本部、署として使用。消防車両、機械器具も矢板市から引き継がれた。

昭和46年	5月	1日	塩谷郡市保健予防組合から1名出向
	8月	1日	消防職員32名採用
	12月	20日	水槽付消防ポンプ自動車3台購入
昭和47年	2月	1日	消防職員8名採用
	2月	10日	消防職員1名採用
	3月	1日	高根沢分遣所庁舎落成。水槽付消防ポンプ自動車を1台配置、職員13名配置し業務開始
	3月	15日	救急自動車1台購入
	3月	21日	氏家分遣所庁舎落成。水槽付ポンプ自動車1台、救急自動車1台配置、職員17名配置し業務開始
	4月	1日	消防職員14名採用
	4月	3日	消防職員1名採用
	7月	1日	広報連絡車1台購入、氏家分遣所に配置
	8月	30日	救助工作車1台購入、矢板消防署に配置
	9月	1日	消防職員25名採用
	10月	13日	普通消防ポンプ自動車2台購入
11月	21日	救急自動車1台購入、高根沢分遣所に配置し救急業務開始	

昭和48年	12月20日	喜連川分遣所庁舎落成、消防ポンプ自動車1台を配置、職員13名配置し業務開始
	2月1日	塩谷分遣所庁舎落成、消防ポンプ自動車1台を配置、職員13名配置し業務開始。救急自動車1台購入、矢板消防署に配置
	4月1日	消防職員13名採用、126名となる
	4月16日	指令車1台購入、矢板消防署に配置、広報連絡車3台購入、塩谷、高根沢及び喜連川分遣所に配置
	5月1日	救急自動車2台購入、塩谷及び喜連川分遣所に配置、救急業務開始
昭和49年	6月15日	普通消防ポンプ自動車1台購入、矢板消防署に配置
	8月9日	日本道路公団から救急自動車1台貸与、東北自動車上り線矢板・宇都宮IC間救急業務開始
	4月1日	消防職員8名採用、134名となる
	6月26日	普通消防ポンプ自動車1台購入、氏家分遣所に配置
	7月1日	化学消防ポンプ自動車1台購入、矢板消防署に配置
昭和50年	11月27日	広報連絡車1台購入、矢板消防署に配置
	12月20日	東北自動車下り線矢板・西那須野IC間救急業務開始
	4月1日	消防職員6名採用、139名となる
昭和52年	6月26日	日本損害保険協会から普通消防ポンプ自動車1台寄贈「矢板号」、小型動力ポンプ3台購入、塩谷、高根沢及び喜連川各分遣所に配置
	10月30日	現場指揮車1台購入、本部に配置
	2月22日	連絡車1台購入、本部に配置
昭和53年	4月1日	欠員補充のため消防職員6名採用
	10月4日	普通消防ポンプ自動車1台購入、高根沢分遣所に配置
昭和54年	4月1日	塩谷地区広域行政事務組合と合併し、塩谷広域行政組合消防本部となり、分遣所を分署に昇格、組織を1本部1署4分署とする。事務部局の合理化により、消防職員定数136名となる。
昭和55年	12月25日	栃木県防災行政無線を消防本部に設置
昭和56年	3月25日	矢板消防署庁舎新築
	4月1日	消防吏員4名、矢板市、塩谷町、氏家町、高根沢町へ配置替え
昭和57年	6月8日	査察連絡車1台購入、本部に配置
	6月26日	矢板消防署庁舎落成式挙行
	6月30日	矢板消防署倉庫、整備庫等竣工
	9月10日	救急自動車1台、日本消防協会より寄贈され矢板消防署に配置
	2月26日	事務部局の合理化により、消防職員定数130名となる

昭和58年	3月5日	消防本部指令車1台更新、氏家分署広報連絡車1台更新
	4月1日	機構改革により、事務部局の合理化を図り、窓口事務の変更
	8月19日	救急自動車1台、日本消防協会より寄贈され、氏家分署に更新配置
	8月31日	水槽付消防ポンプ自動車1台購入、矢板消防署に更新配置
昭和59年	12月1日	消防本部庁舎改築、複合事務庁舎となる
	3月31日	塩谷、高根沢及び喜連川分署の広報連絡車更新
	9月28日	水槽付消防ポンプ自動車1台購入、高根沢分署に更新配置
昭和60年	3月22日	塩谷分署救急自動車更新
	7月1日	矢板消防署広報連絡車更新
	10月1日	水槽付消防ポンプ自動車1台購入、氏家分署に更新配置
昭和61年	7月23日	救助用ゴムボート1艇購入、矢板消防署に配備
	9月25日	消防ポンプ自動車2台購入、塩谷及び喜連川分署に更新配置
昭和62年	2月10日	救急自動車1台、日本損害保険協会より寄贈され矢板消防署に更新配置
	2月14日	本部連絡車更新
	4月1日	消防職員5名採用
	8月22日	普通消防ポンプ自動車2台購入、矢板消防署及び氏家分署に更新配置
昭和63年	4月1日	消防吏員4名、矢板市、塩谷町、氏家町及び高根沢町へ配置替、消防職員4名採用
平成元年	2月2日	救助工作車1台購入、矢板消防署に配置し特別救助隊編成
	4月1日	消防吏員1名、喜連川町へ配置替 消防職員2名採用
平成2年	4月1日	消防吏員1名、高根沢町へ配置替 組合事務局より1名出向
平成3年	4月1日	消防吏員2名、矢板市及び塩谷町へ配置替 組合事務局へ1名出向 消防職員3名採用
	10月18日	救急自動車1台購入、矢板消防署に更新配置
	12月20日	普通消防ポンプ自動車1台購入、高根沢分署に更新配置
	1月28日	救急自動車1台山之内製薬(株)より寄贈、高根沢分署に更新配置
平成4年	4月1日	消防吏員1名、氏家町へ配置替、1名退職 消防吏員2名採用
	11月16日	化学車1台購入、矢板消防署に更新配置
平成5年	3月17日	広報車1台購入、消防本部予防課に更新配置
	4月1日	消防吏員1名、喜連川町へ配置替

		消防吏員 3 名採用
	1 0 月 1 5 日	消防吏員 1 名退職
	1 2 月 1 7 日	広報車 1 台購入、氏家分署に更新配置
平成 6 年	1 2 月 2 6 日	資機材運搬車 1 台購入、矢板消防署に配置
	3 月 3 1 日	消防吏員 1 名退職
	4 月 1 日	消防吏員 1 名、塩谷町へ配置替 消防吏員 4 名採用 組合事務局 1 名出向
	5 月 1 6 日	消防吏員 1 名退職
	7 月 2 0 日	防火号 1 台、日本防火協会より寄贈、矢板消防署 に配置
	9 月 2 8 日	広報車 1 台購入、塩谷分署に更新配置
平成 7 年	1 1 月 2 9 日	山林火災用コンテナ購入、矢板消防署に配置
	2 月 2 7 日	救急車 1 台購入、氏家分署に配置
	4 月 1 日	消防吏員 1 名採用
	9 月 2 8 日	広報車 2 台購入、高根沢及び喜連川分署に更新配 置
平成 8 年	1 1 月 9 日	広報車 1 台購入、塩谷分署に更新配置
	2 月 2 9 日	救急車 1 台購入、喜連川分署に更新配置
	3 月 2 6 日	水難救助用コンテナ購入、矢板消防署に配置
平成 9 年	1 1 月 1 日	広報車 1 台購入、矢板消防署に更新配置
	1 1 月 7 日	連絡車 1 台購入、消防本部に更新配置
	1 2 月 1 8 日	救急車 1 台購入、塩谷分署に更新配置
	4 月 1 日	分署を署に昇格、組織を 1 本部 5 署とする 消防職員定数 1 5 0 名となる 消防吏員 4 名採用 消防学校へ 1 名派遣 組合事務局へ 1 名出向
	6 月 3 0 日	事務吏員 1 名退職
平成 1 0 年	1 2 月 1 6 日	化学車 1 台購入、氏家消防署に配置 水槽付消防ポンプ自動車 1 台購入、高根沢消防署 に更新配置
	3 月 2 0 日	喜連川消防署庁舎新築、移転して業務開始
	4 月 1 日	消防吏員 5 名採用 栃木県消防防災航空隊へ 1 名派遣 組合事務局へ 3 名派遣 組合事務局から 1 名出向
	1 1 月 1 8 日	救助工作車 1 台購入、高根沢消防署に配置
平成 1 1 年	3 月 2 4 日	高規格救急車 1 台日本損害保険協会から寄贈、矢 板消防署に更新配置
	3 月 3 1 日	消防吏員 1 名退職
平成 1 2 年	4 月 1 日	消防吏員 4 名採用 組合事務局へ 1 名出向 矢板市へ 1 名派遣
	4 月 1 日	消防吏員 5 名採用 栃木県消防防災課へ 1 名派遣

		組合事務局へ1名派遣
	10月31日	消防ポンプ自動車2台購入、塩谷及び喜連川消防署に更新配置
平成13年	3月16日	氏家消防署庁舎新築、移転して業務開始
	3月30日	液化石油ガス設備工事届出受理事務開始
	3月31日	消防吏員2名退職
	4月1日	消防吏員5名採用 矢板市から1名出向 組合事務局へ1名出向 組合事務局へ1名派遣 栃木県消防防災航空隊へ1名派遣
平成14年	2月6日	消防吏員1名退職
	2月25日	消防ポンプ自動車1台購入、氏家消防署に更新配置
	3月1日	消防吏員1名採用
	3月31日	消防吏員4名退職
	4月1日	組織改編により警防課を設置し、3名を配置 消防吏員5名採用 矢板市へ1名出向 矢板市へ1名派遣
	6月2日	消防吏員1名退職
	6月25日	高根沢消防署庁舎新築、業務開始
平成15年	2月19日	消防ポンプ自動車1台購入、矢板消防署に更新配置
	3月25日	塩谷消防署庁舎新築、業務開始
	3月27日	高規格救急自動車1台購入、高根沢消防署に更新配置
	3月31日	消防吏員5名退職
	4月1日	消防吏員6名採用 矢板市へ1名派遣 組合事務局へ1名派遣
	7月25日	現場指揮車1台購入、消防本部に配置更新
平成16年	3月31日	消防吏員3名退職
	4月1日	消防吏員4名採用 組合事務局から1名出向 組合事務局へ3名出向 栃木県消防防災航空隊へ1名派遣
	5月11日	軽連絡車購入、消防本部に配置
	11月22日	災害対応特殊救急自動車1台購入、氏家消防署に更新配置
平成17年	3月1日	矢板市より緊急消防自動二輪車3台贈与、矢板消防署に配置
	3月28日	氏家町と喜連川町が新設合併し、さくら市となる
	3月31日	消防吏員3名退職
	4月1日	消防吏員4名採用
	4月30日	消防吏員1名退職



	1 2月 8日	高規格救急自動車 1 台購入、塩谷消防署に更新配置
	1 2月 28日	高規格救急自動車 1 台日本損害保険協会から寄贈、喜連川消防署に更新配置
平成 18 年	2月 28日	消防吏員 1 名退職
	3月 1日	消防吏員 1 名採用
	3月 31日	消防吏員 3 名退職
	4月 1日	消防吏員 3 名採用
	8月 18日	広報車 1 台購入、消防本部予防課に更新配置
	9月 3日	栃木県・矢板市総合防災訓練実施
	1 1月 10日	災害対応特殊消防ポンプ自動車 1 台購入、高根沢消防署に更新配置
平成 19 年	3月 31日	消防吏員 9 名退職
	4月 1日	消防吏員 8 名採用 栃木県消防防災航空隊へ 1 名派遣
	8月 13日	訓練指導車（けすゾウくん）（財）日本宝くじ協会より寄贈、消防本部に配置
平成 20 年	3月 31日	消防吏員 11 名退職
	4月 1日	消防吏員 9 名採用 組合事務局から 1 名出向
	1 2月 9日	高規格救急車 1 台購入、矢板消防署に更新配置
平成 21 年	3月 31日	消防吏員 4 名退職
	4月 1日	組織改編により通信指令課を設置し、10 名を配置（専従） 消防吏員 9 名採用 栃木県消防学校へ 1 名派遣 栃木県消防広域化協議会へ 1 名派遣
	6月 1日	消防本部・矢板消防署庁舎新築移転、業務開始 通信指令設備を導入、消防本部に設置、通信指令業務を開始
平成 22 年	3月 25日	救助工作車 1 台購入、矢板消防署に更新配置
	3月 31日	消防吏員 11 名退職
	4月 1日	消防吏員 11 名採用
	1 2月 17日	高規格救急車 1 台購入、高根沢消防署に更新配置
平成 23 年	3月 31日	消防吏員 13 名退職
	4月 1日	消防吏員 12 名採用
	1 2月 15日	災害対応特殊救急自動車 1 台購入、氏家消防署に更新配置
平成 24 年	2月 20日	災害対応特殊化学消防ポンプ自動車 I 型 1 台購入、矢板消防署に更新配置
	3月 31日	消防吏員 13 名、事務吏員 1 名退職
	4月 1日	機構改革により係制を廃止、担当制となる。
	4月 1日	消防吏員 12 名採用
	1 1月 28日	大田原地区広域消防組合、黒磯那須消防組合、南那須地区広域行政事務組合及び塩谷広域行政組合の消防指令事務の共同処理に関する協定締結

	12月13日	水槽付消防ポンプ自動車（水Ⅱ型）1台購入、高根沢消防署に更新配置
	1月31日	消防庁所有の緊急消防援助隊の活動に係る国有財産等の無償使用人員輸送車1台矢板消防署配置
平成25年	2月20日	支援車（Ⅱ型）1台購入、矢板消防署に更新配置
	3月31日	消防吏員4名退職
	4月1日	消防職員定数196名となる 消防吏員9名採用
	12月9日	水槽付消防ポンプ自動車（水Ⅰ-B型）1台購入、塩谷消防署に更新配置
平成26年	3月31日	消防吏員7名退職
	4月1日	消防吏員9名採用、1名再任用
	11月14日	広報車1台購入、氏家消防署に更新配置
	12月11日	高規格救急車1台購入、喜連川消防署に更新配置
平成27年	3月31日	消防吏員5名退職
	4月1日	消防吏員11名採用 栃木県消防防災航空隊へ1名派遣 栃木県消防広域化協議会へ1名派遣
	9月30日	高規格救急車1台購入、塩谷消防署に更新配置 広報車3台購入、塩谷消防署、高根沢消防署、喜連川消防署に更新配置
	10月1日	那須地区消防組合、南那須地区広域行政事務組合及び塩谷広域行政組合間において消防通信指令に関する事務を共同して管理執行するため、栃木北東地区消防通信指令事務協議会を設立。これに伴い、当該協議会事務に従事する職員として当消防本部より8名を選任し、栃木北東地区消防指令センター（那須地区消防本部庁舎内）において、119番通報の受信、出動指令等の共同運用を開始する。併せて消防救急デジタル無線（活動波）の運用を開始する。
平成28年	3月31日	消防吏員5名退職
	4月1日	組織改編により通信指令課を廃止 消防吏員10名採用 消防救急デジタル無線（共通波）の栃木県内全消防本部での共同運用開始
	9月30日	高規格救急車1台購入、矢板消防署に更新配置
平成29年	3月1日	消防吏員1名採用
	3月2日	災害対応特殊水槽付消防ポンプ自動車（水Ⅱ型）1台購入、氏家消防署に更新配置
	3月31日	消防吏員5名退職
	4月1日	消防吏員9名採用
平成30年	2月26日	救助工作車1台購入、高根沢消防署に更新配置
	4月1日	消防吏員7名採用 栃木県消防防災課へ1名派遣
	9月13日	高規格救急車1台購入、高根沢消防署に更新配置

平成31年	1月17日	広報車1台購入、矢板消防署に更新配置
		ボートトレーラー1台購入、矢板消防署に配置
	3月31日	消防吏員5名退職
令和2年	4月1日	消防吏員7名採用
	2月19日	水槽付消防ポンプ自動車（水Ⅰ－B型）1台購入、喜連川消防署に更新配置
	4月1日	消防吏員7名採用 栃木県消防学校へ1名派遣 組合事務局から1名出向 組合事務局へ1名出向
令和3年	1月25日	高規格救急車1台購入、氏家消防署に更新配置
	2月14日	査察車1台購入、消防本部予防課に更新配置
	3月22日	消防ポンプ自動車1台購入、氏家消防署に更新配置
令和4年	4月1日	消防吏員8名採用
	3月31日	消防吏員2名退職
	4月1日	消防吏員9名採用



# 消防予算と組織



予算状況

令和4年4月1日現在

構成市町一般会計当初予算及び組合予算と消防予算

区分 年度	構成市町一般 会計予算(千円)	組 合 一 般 会計予算(千円)	消 防 予 算 (千円)	構成市町予算に 対する割合(%)	組 合 予 算 に 対する割合(%)
平成30年度	48,766,000	12,213,759	1,471,925	3.0	12.1
令和元年度	48,117,000	8,510,745	1,508,818	3.1	17.7
令和2年度	48,047,000	3,346,419	1,549,452	3.2	46.3
令和3年度	48,818,500	3,967,324	1,599,682	3.3	40.3
令和4年度	50,468,000	3,427,020	1,657,779	3.3	48.4

構成市町の分担金の負担状況

区分 市町	令和3年度消防費 基準財政需要額 (A) (千円)	令和4年度消防費 市 町 負 担 金 (B) (千円)	(B)/(A)×100	(B)の構成比
矢 板 市	500,432	464,172	92.8	26.98
さ くら 市	694,149	645,216	93.0	37.50
塩 谷 町	243,781	185,840	76.2	10.80
高 根 沢 町	457,950	425,120	92.8	24.71
合 計	1,896,312	1,720,348	90.7	100.00

人口及び世帯の消防費負担状況

区分 年度	人口1人当たり(円)	1世帯当たり(円)
平成30年度	13,199	33,697
令和元年度	13,692	34,344
令和2年度	14,246	35,183
令和3年度	14,477	35,094
令和4年度	14,959	37,022

消防隊員と人口及び世帯比率

区分 市町	人口 (人)	世帯数 (世帯)	消防隊員数 (人)	消防隊員1人当たり	
				人口	世帯数
矢 板 市	31,188	13,231	51	612	259
さ くら 市	44,090	16,479	54	816	305
塩 谷 町	10,483	4,033	23	456	175
高 根 沢 町	29,247	12,725	33	886	386
合 計	115,008	46,468	161	管内 平均 693	管内 平均 281

※消防本部職員35名を除く。

# 消防本部・消防署の組織

令和4年4月1日現在

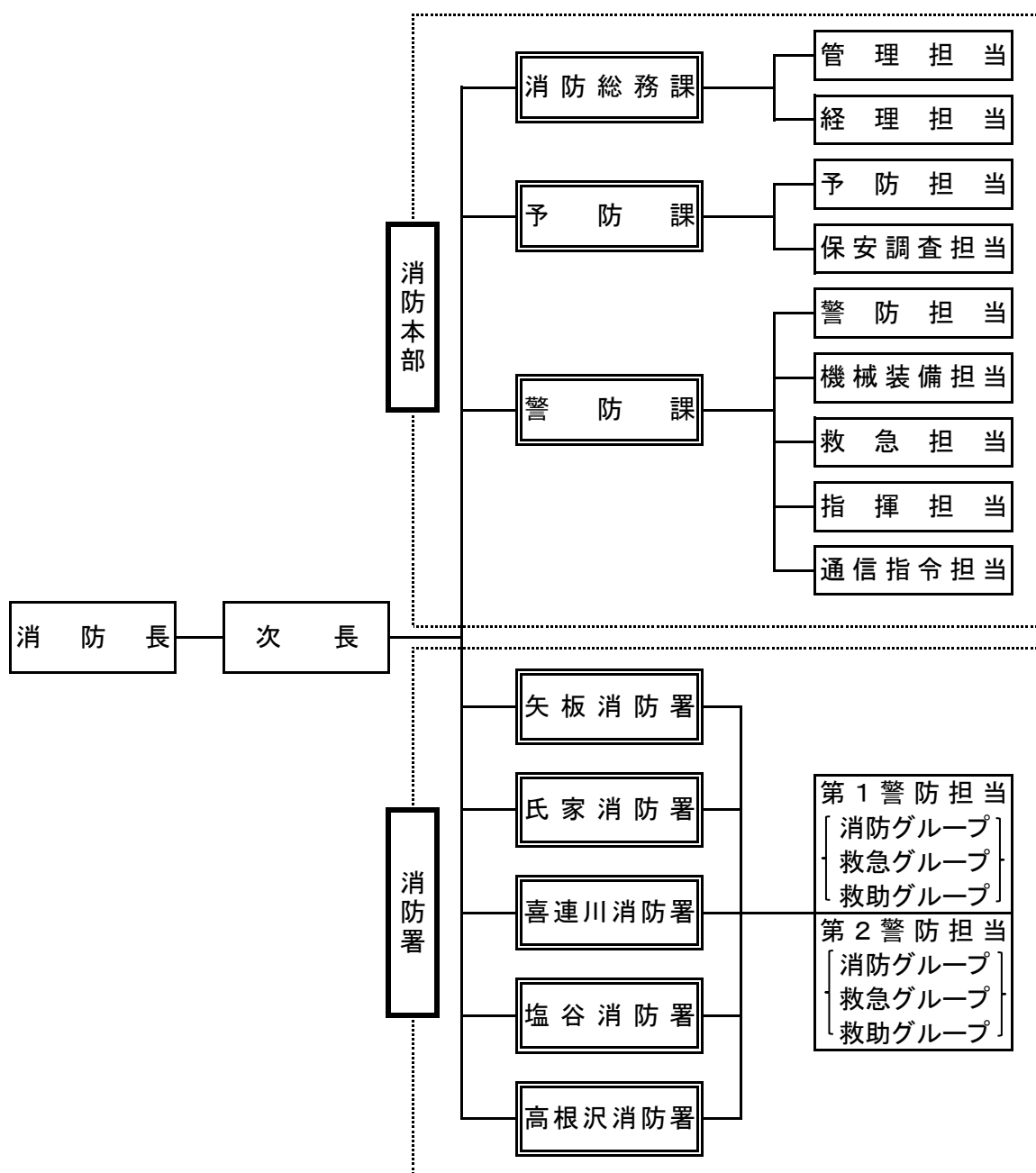

# 消防本部・消防署の位置

令和4年4月1日現在

署別	所在地	敷地面積 (㎡)	延べ面積 (㎡)	本体構造
消防本部 矢板消防署	矢板市富田 94番地1	6,297.63	1,915.99	R C造一部鉄骨造 地上2階建て
氏家消防署	さくら市櫻野 908番地	4,934.00	1,019.32	R C造 地上2階建て
喜連川消防署	さくら市喜連川 794番地2	2,654.84	435.56	R C造 地上1階建て
塩谷消防署	塩谷町大字道下 1015番地1	2,667.91	498.97	R C造 地上1階建て
高根沢消防署	高根沢町大字石末 898番地3	5,057.87	877.38	R C造 地上2階建て



## 消防本部の分掌事務

消防総務課	<ul style="list-style-type: none"> <li>・公印の管守に関する事。</li> <li>・条例，規則その他規程に関する事。</li> <li>・庁中令達に関する事。</li> <li>・文書の收受及び発送に関する事。</li> <li>・文書の管理に関する事。</li> <li>・消防予算の経理に関する事。</li> <li>・物品の取得，貸借，修繕及び契約に関する事。</li> <li>・儀式及び消防表彰に関する事。</li> <li>・職員の定数及び配置に関する事。</li> <li>・職員の任免，服務，研修及び福利厚生に関する事。</li> <li>・職員の給与，旅費及び公務災害補償に関する事。</li> <li>・職員の被服等の貸与に関する事。</li> <li>・その他消防総務に関する事。</li> </ul>
(幹事課)	<ul style="list-style-type: none"> <li>・消防行政の総合調整及び運営方針に関する事。</li> <li>・特に重要な事業計画の樹立，執行及び進行管理に関する事。</li> <li>・事務の能率化及び流動化に関する事。</li> <li>・消防に係る広報広聴に関する事。</li> <li>・議会，庁議，会議及び行事等の連絡調整に関する事。</li> <li>・消防組織及び職員に関する事。</li> <li>・消防本部各課及び各消防署の連絡調整に関する事。</li> <li>・予算の編成，執行及び総合管理に関する事。</li> <li>・消防施設及び備品の総合管理に関する事。</li> <li>・消防長の庶務に関する事。</li> <li>・消防長会に関する事。</li> <li>・事務引継ぎに関する事。</li> <li>・前各号に掲げるもののほか，消防本部内他課等の所管に属しない事務に関する事。</li> </ul>
予防課	<ul style="list-style-type: none"> <li>・防火防災の啓発指導に関する事。</li> <li>・予防査察の計画，実施及び指導に関する事。</li> <li>・自主防災組織の育成指導に関する事。</li> <li>・火災予防の総合企画及び火災予防広報に関する事。</li> <li>・建築同意に関する事。</li> <li>・消防用設備等の検査及び指導に関する事。</li> <li>・火災予防に関する諸願届の処理に関する事。</li> <li>・危険物の規制に関する事。</li> <li>・危険物施設の査察の計画，実施及び指導に関する事。</li> <li>・危険物施設における危険物流出等事故の原因調査及び指導に関する事。</li> <li>・火災及びその他の災害の原因並びに損害の調査及び指導に関する事。</li> <li>・予防及び保安調査に係る統計並びに情報に関する事。</li> <li>・消防手数料の徴収に関する事。</li> <li>・液化石油ガス設備工事届出の受理に関する事。</li> <li>・塩谷広域女性防火クラブ連合会に関する事。</li> <li>・幼年消防クラブに関する事。</li> <li>・矢板地区危険物保安協会に関する事。</li> <li>・その他予防及び保安調査に関する事。</li> </ul>

## 消防本部の分掌事務（つづき）

警防課	<ul style="list-style-type: none"><li>・消防力の配備，出動計画，運用計画及び警防計画等に関する事。</li><li>・警防救急救助技術，活動の指導，研究及び各種訓練に関する事。</li><li>・警防救急救助の企画に関する事。</li><li>・災害現場の指揮に関する事。</li><li>・訓練等の安全管理の指導に関する事。</li><li>・災害情報の収集及び連絡に関する事。</li><li>・消防通信の技術指導に関する事。</li><li>・救急技術及び知識の普及に関する事。</li><li>・メディカルコントロール体制に関する事。</li><li>・緊急消防援助隊に関する事。</li><li>・各種応援協定等に関する事。</li><li>・警防救急救助に係る統計及び情報に関する事。</li><li>・消防自動車及び機械器具等の整備保全に関する事。</li><li>・非常招集計画に関する事。</li><li>・栃木県防災行政ネットワーク及び防災行政無線に関する事。</li><li>・気象及び火災警報等に関する事。</li><li>・栃木北東地区消防指令センターの運用及び連絡調整に関する事。</li><li>・公益財団法人栃木県消防協会塩谷支部に関する事。</li><li>・塩谷広域災害応援協議会に関する事。</li><li>・その他警防救急救助及び通信指令に関する事。</li></ul>
-----	--

## 消防署の分掌事務

	<ul style="list-style-type: none"><li>・水火災の警戒及び防ぎよに関する事。</li><li>・救助活動に関する事。</li><li>・救急活動に関する事。</li><li>・地震等の災害の出動に関する事。</li><li>・災害現場の指揮の支援に関する事。</li><li>・気象に関する事。</li><li>・非常招集計画の運用に関する事。</li><li>・栃木県防災行政ネットワーク及び防災行政無線の運用に関する事。</li><li>・消防機械器具及び資機材の維持管理及び整備保全に関する事。</li><li>・警防計画に関する事。</li><li>・各種訓練に関する事。</li><li>・消防水利に関する事。</li><li>・防火対象物の査察指導に関する事。</li><li>・防火管理に関する事。</li><li>・消火，通報及び避難の訓練その他防火管理のために必要な訓練に関する事。</li><li>・避難の訓練その他防災管理上必要な訓練に関する事。</li><li>・自衛消防組織の設置及び防災管理に関する事。</li><li>・火災予防その他の届出書の処理に関する事。</li><li>・危険物の規制に関する事。</li><li>・危険物施設の立入検査の実施及び指導に関する事。</li><li>・危険物施設における危険物流出等事故の原因調査に関する事。</li><li>・消防用設備等の検査及び指導に関する事。</li><li>・火災の原因及び損害の調査に関する事。</li><li>・り災証明に関する事。</li><li>・液化石油ガス設備工事届出の受理に関する事。</li><li>・各種救急講習会の実施及び応急手当普及員の育成に関する事。</li><li>・通信指令の事務支援に関する事（矢板消防署に限る。）。</li></ul>
--	--

消防職員の階級別配置状況・年齢・勤務年数

令和4年4月1日現在

区分		階級	消 防 監	消 防 司 令 長	消 防 司 令	消 防 司 令 補	消 防 士 長	消 防 副 士 長	消 防 士	事 務 吏 員	合 計	
		定員	196 (階級別定員なし)								196	
実員			1	8	20	38	42	37	49	1	196	
配置 状況 別	消防 本部	消 防 長	1								1	
		消防本部次長		1								1
		消防総務課		1	2	2			9	1		15
		予 防 課		1	1	2	1	1				6
		警 防 課		1	9(6)	4	5					13
	矢板消防署		1(1)	6	9	13	10	12			50	
	氏家消防署		1	2	6	6	9	9			33	
	喜連川消防署		1	2	4	6	6	2			21	
	塩谷消防署		1	2	5	5	3	7			23	
	高根沢消防署		1	2	6	6	8	10			33	
年 齢 別	21歳未満							12			12	
	21歳～25歳							32			32	
	26歳～30歳						29	5			34	
	31歳～35歳					31	8				39	
	36歳～40歳				13	11					24	
	41歳～45歳			3	23						26	
	46歳～50歳			16	2					1	19	
	51歳～55歳		4	1							5	
56歳以上	1	4								5		
勤 務 年 数 別	1年未満							9			9	
	1年～4年							25			25	
	5年～9年						29	15			44	
	10年～14年				3	40	8				51	
	15年～19年				20	2					22	
	20年～24年			8	15					1	24	
	25年～29年			11							11	
	30年～34年	1	5	1							7	
35年以上		3								3		

※ ( )内の数字は、うち兼務者数を示す。

職員研修実施状況

令和3年度

種 別		期 間	対 象	
消 防 学 校	初 任 教 育	115 日間	消防士8名	
	専科教育	警 防 科	10 日間	消防司令補1名
		特 殊 災 害 科	7 日間	消防士長1名
		予 防 査 察 科	10 日間	消防副士長1名
		危 険 物 科	5 日間	消防副士長1名
		救 急 科	41 日間	消防士10名
		救 助 科	21 日間	消防士2名
救 急 救 命 士 新 規 養 成 課 程		126 日間	消防士長1名 消防副士長1名	
安 全 衛 生 推 進 者 資 格 取 得 講 習		2 日間	消防司令補3名	
消 防 救 急 緊 急 自 動 車 運 転 技 能 者 課 程		4 日間	消防士2名	
ク レ ー ン ・ 玉 掛 け 講 習		6 日間	消防司令補1名 消防副士長1名 消防士1名	
パ ワ ー ハ ラ ス メ ン ト 防 止 研 修		1 日間	消防士長1名	
管 理 者 研 修		2 日間	消防司令1名	

消防車両現勢・装備・保有物品



消防車両現勢表

令和4年4月1日現在

	消防車両名	車両番号	距離(km)	登録年月日	メーカー	備考
消防本部	連絡車 1	宇都宮301そ8092	80,586	H25.8	トヨタ	
	連絡車 2	宇都宮40き4247	172,432	H16.5	ホンダ	灰
	連絡車 3	宇都宮333や119	55,070	H22.1	トヨタ	
	連絡車 4	宇都宮480あ2518	113,449	H17.3	ホンダ	白
	矢板査察 1号車	宇都宮833 ひ119	460	R4.2	トヨタ	
	訓練指導車	宇都宮100す5325	23,303	H19.8	マツダ	けすゾウくん
矢板消防署	矢板指揮 1号車	宇都宮800す1075	73,193	H18.8	トヨタ	
	矢板 1号車	宇都宮800さ6553	139,384	H15.2	三菱	
	矢板 2号車	栃木88は4768	72,286	H9.11	三菱	
	矢板化学 1号車	宇都宮832も119	64,650	H24.2	日野	緊急消防援助隊登録
	矢板救急 1号車	宇都宮832の119	263,066	H20.11	トヨタ	救急予備車
	矢板救急 2号車	宇都宮832む119	290,591	H23.11	トヨタ	
	矢板救急 3号車	宇都宮830た2016	155,474	H28.9	トヨタ	
	矢板救助 1号車	宇都宮832 ふ119	109,060	H22.3	日野	緊急消防援助隊登録
	矢板支援 1号車	宇都宮832ろ119	11,649	H25.2	日野	緊急消防援助隊登録
	矢板輸送 1号車	宇都宮800す6046	19,659	H25.1	トヨタ	緊急消防援助隊登録
	矢板広報 1号車	宇都宮833ぬ119	12,312	H31.1	トヨタ	
	消防活動二輪 1号車	0宇都宮た1	5,544	H17.2	ヤマハ	
	消防活動二輪 2号車	0宇都宮た2	5,316	H17.2	ヤマハ	
氏家消防署	氏家 1号車	宇都宮833 ふ119	545	R4.3	いすゞ	
	氏家 2号車	宇都宮833た119	24,133	H29.2	日野	緊急消防援助隊登録
	氏家救急 1号車	宇都宮833の119	38,624	R3.1	日産	緊急消防援助隊登録
	氏家救急 2号車	宇都宮832ま119	181,529	H22.12	トヨタ	救急予備車
	氏家広報 1号車	宇都宮883あ2014	58,720	H26.11	ダイハツ	
	氏家 3号車	宇都宮800さ5063	128,052	H14.2	三菱	ポンプ予備車
喜連川消防署	喜連川 1号車	宇都宮833ね119	10,400	R2.2	日野	
	喜連川救急 1号車	宇都宮830せ2014	155,341	H26.12	トヨタ	
	喜連川広報 1号車	宇都宮883け2015	67,184	H27.9	ダイハツ	
塩谷消防署	塩谷 1号車	宇都宮830せ2013	62,191	H25.12	日野	
	塩谷救急 1号車	宇都宮830そ2015	133,459	H27.9	トヨタ	
	塩谷広報 1号車	宇都宮883こ2015	42,819	H27.9	ダイハツ	
	消防活動二輪 3号車	0宇都宮た3	4,792	H17.2	ヤマハ	
高根沢消防署	高根沢 1号車	宇都宮800す1214	86,098	H18.10	いすゞ	緊急消防援助隊登録
	高根沢 2号車	宇都宮832り119	47,503	H24.12	日野	
	高根沢救急 1号車	宇都宮833に119	82,410	H30.9	トヨタ	
	高根沢救助 1号車	宇都宮883と119	13,075	H30.2	日野	
	高根沢広報 1号車	宇都宮883く2015	41,662	H27.9	ダイハツ	

総出動状況(令和3年)

令和3年1月1日～12月31日

区分	件数等	出動件数	出動回数 (出動延車両数)	出動延人員数
火	災	40	165	482
救	急	4,331	4,331	13,081
救	助 活 動	117	288	851
救	急 支 援	1,154	1,163	3,541
へ	り 警 戒	61	61	203
非	火 災	16	62	184
危	険 排 除	110	144	429
搜	索	11	17	51
風	水 害 等	12	17	42
誤	報 等	59	122	365
そ	の 他	69	96	286
出 動 件 数 合 計		5,980	6,466	19,515



消防用機械器具等保有数

令和4年4月1日現在

品名	署別	矢板消防署	氏家消防署	喜連川消防署	塩谷消防署	高根沢消防署	合計
かぎ付はしご		5	2	1	1	3	12
三連はしご		5	3	1	1	3	13
ワイヤーはしご		2				1	3
空気式救助マット		2				1	3
救命索発射装置		1				1	2
救助用縛帯		6	4	3	2	9	24
救助用三脚		1				2	3
平担架		2				1	3
ポートパワー		1	1		1		3
可搬ウインチ		2	2	1	1	2	8
マット型空気ジャッキ		2				1	3
油圧スプレッダ		3	2	1	1	4	11
油圧切断器		3	2	1	1	4	11
エンジンカッター		2	1	1	1	3	8
ペダルカッター		1	1			1	3
ガス溶断器		1				1	2
チェーンソー		5	2	2	2	2	13
鉄線カッター		9	4	2	2	3	20
空気鋸(エアーソー)		3				3	6
万能斧		12	6	4	2	5	29
ハンマー		9	5	1	5	4	24
削岩機		1					1
ハンマードリル		3				2	5
可燃性ガス測定器		2	1	1	1	2	7
酸素濃度測定器		2	1	1	1	2	7
放射線測定器		52					52
空気呼吸器		20	11	5	5	11	52
空気呼吸器用空気ボンベ		69	42	17	17	39	184
酸素呼吸器		5					5
酸素ボンベ		125					125
簡易呼吸器		7	4	4	2	6	23
送排風機		5				1	6
耐電手袋		10	4	2	2	8	26
耐電衣		2				2	4
耐電ズボン		2				2	4
耐電長靴		2				2	4
耐熱服		5					5
潜水器具		10					10
救命胴衣		53	29	37	38	51	208
水中投光器		10					10
救命浮環		4	3	1	1		9
浮標		2			1		3
救命ボート		1			1		2
船外機		1			1		2
バスケット型担架		2	1	1	1	2	7
発電機		6	4	1	2	3	16
投光器		7	5	1	1	3	17

消防用機械器具等保有数(つづき)

品名	署別	矢板消防署	氏家消防署	喜連川消防署	塩谷消防署	高根沢消防署	合計
携帯拡声器		9	7	3	2	6	27
陽圧式化学防護服		4				2	6
放射線防護服		5					5
緩降機		2					2
ロープ登降機		1				1	2
自動式心マッサージ器		1	1	1	1	1	5
エアータント		2					2
コンプレッサー		1	1	1	1	1	5
ウォータージャケット		20	10	6	6	7	49
泡原液(L)		800	240	100	100	160	1,400
救急用訓練人形		29	23	13	14	18	97
熱源探知機		3	2	1	1	2	9
ファイバースコープ		1				1	2
半自動除細動器		2	1	1	1	1	6
傷病者監視装置		3	2	1	1	1	8
活線接近警報器		7	9	4	4	11	35
自動体外式除細動器		5	3	1	1	3	13
オゾン滅菌器		1	1	1	1	1	5
携帯警報器		10	10	5	5	10	40

水利の状況

令和4年4月1日現在

地域別	水利種別	消火栓	貯水槽	井戸	河川	池水	プール
矢板市	公設	904	136				14
	私設	2	7				
	合計	906	143				14
さくら市	公設	1,283	168	20			
	私設	5	23	7			
	合計	1,288	191	27			
塩谷町	公設	429	30				
	私設	35	24	2			
	合計	464	54	2			
高根沢町	公設	736	123	31			
	私設	37	7				
	合計	773	130	31			
合計	公設	3,352	457	51			14
	私設	79	61	9			
	合計	3,431	518	60			14

# 広報活動用品一覧表

令和4年4月1日現在

## 1 広報活動用VHS

番号	題名	時間(分)	対象者
1	防火の輪を広げる	15	一般
2	防火管理者の知識 ホテル 旅館	20	防火管理者
3	ケンちゃんと防災家族 (アニメ)	18	幼児
4	防火管理者の知識 旅館	15	防火管理者
5	煙の恐怖	30	一般
6	幸せ防災家族	21	一般
7	火災実験 (足利市消防本部)	20	一般
8	うっかり家の人々 住宅防火診断のすすめ	20	一般
9	うっかり町の屋根の下 住宅防火すすめ	25	一般
10	あなたと防災	20	一般
11	はたらくしょうぼうじどうしゃⅠ	26	小低学年
12	はたらくしょうぼうじどうしゃⅡ	26	小高学年
13	火災を科学する てんぷら火災等	30	一般
14	台風災害への備え	22	中学生
15	ビル火災からの脱出	23	一般
16	うっかり町は大騒ぎ住宅防火診断のすすめ	20	一般
17	危険物の安全な容器と運搬	23	危険物取扱者
18	ニャン太のおたんじょう日は火事さわぎ (アニメ)	11	幼児
19	屋外貯蔵タンクの設置と安全性	29	施行業者
20	防火安全を希求して 消防機器の検定	20	一般
21	住宅火災から学ぶ 本当に知っている火災の怖さ	25	一般
22	あなたのお宅は安心ですか?	18	一般
23	あなたの家庭は大丈夫?	20	一般
24	放火対策と防災製品 放火からの自営	17	一般
25	給油取扱所の安全を築く	31	危険物取扱者
26	家族de防火	20	一般
27	チロリンむら物語 トンクルピーのひのようじん	11	幼児
28	防災品 (物品製品) はどのくらい燃えにくいか	25	一般
30	阪神大震災その時くるまは!	25	一般
31	考えよう事務所の地震対策	30	事業所
32	家族でガッテン 住宅防火	25	一般
34	ご注意身近な危険物	29	一般
35	黒磯那須水害	15	一般
36	家庭内の油断から大火災へ!	11	一般
37	ヤンボーニンボーの消防隊 (アニメ)	16	幼児
38	わが家、わが町を守る 防火防災対策	15	一般
39	レスキューQ太のかつやく (アニメ)	29	幼児
40	セルフスタンドルールを守って安全に	30	一般
41	マグニチュード	90	一般
42	よくわかる単独荷卸のポイント	26	危険物取扱者

43	よくわかる特定屋外タンクの開放周期と内部点検のポイント	30	危険物取扱者
44	自主防災組織の救助訓練用ビデオ	29	一般
45	よくわかる準特定屋外タンク貯蔵所の安全対策	31	危険物施設
46	火災！あなたの工場は大丈夫？	20	事業所
47	震度7阪神大震災の教訓 ドキュメント・神戸72時間の記録	30	一般
48	〈検証〉阪神・淡路大震災と消防	30	消防関係者
49	セルフスタンド火災 新潟県長岡市13.4	50	一般
50	危険物の漏えいによる環境汚染を防ぐために	29	一般
51	消防防災のフロンティア 21世紀の消防を目指して	16	消防関係者
52	自治体消防45周年記念大会	40	消防関係者
53	ニャンパラの仲間たち (アニメ)	12	幼児
54	ごめんねチッチ (アニメ)	11	幼児・小低学年
55	みらいしょうぼうしキュータ (アニメ)	12	幼児・小低学年
56	災害弱者を火災から守るために	22	一般
58	危険物6つの扉 ～危険物の性状と消火の方法～	31	一般
59	ご存知ですか？一人で使える消火栓	10	一般
60	給油取扱所の安全を考える ガソリンスタンドの火災防止対策	25	一般
61	イザ！というときに役立つ 消防用設備等の取扱い	20	一般 (防火管理講習)
62	自分のところは自分で守る 自衛消防訓練の実施	20	一般 (防火管理講習)
63	日々の安全は日頃の防火意識から 防火管理の意義と制度	25	一般 (防火管理講習)
64	充実した防火管理を行うためには 消防計画の作成要領	20	一般 (防火管理講習)
65	消火器が支える家族の安全 ～大切な命と財産を守るために～		一般
66	尊い命を守るために！ (住宅用火災警報器)		一般
67	住宅用火災警報器PRビデオ ～火災を防ぐ「あたりまえ」を地域に！～	19	一般
68	危険物施設の火災を防げ 固定泡消火設備の仕組みと使い方	35	危険物施設
69	屋外タンク貯蔵所の火災を防ぐ 事故事例から学ぶ防止策	30	危険物施設
70	一般利用客と従業員のための セルフスタンドの安全対策	26	危険物施設
71	目指せ！危険物輸送のスペシャリスト ～移動タンク貯蔵所の安全対策～	31	危険物施設

※番号29、33、57は欠番

## 2 広報活動用DVD

番号	題 名	時間 (分)	対 象 者
1	火気管理	1 8	事業所
2	共同防火管理の進め方	1 8	事業所
3	防災品はどのくらい燃えにくいのか	2 5	一般
4	くらしの安全・安心住宅用防災機器等	2 2	一般
5	認知症高齢者グループホーム等における防火安全対策	2 5	事業所
6	地震だ！その時どうする？ 自分を守り、みんなで助け合おう	1 8	一般
7	ふせごう一家具等の転倒防止対策	2 1	一般
8	火災時、あなたはどうする！ 小規模社会福祉施設等における避難訓練等の方法	2 2	事業所
9	「火災事例に学ぶ（店舗火災編）」	4 5	事業所
10	ガスコンロを安心して使用していただくために	1 1	一般
11	チャレンジ！防災48		一般
12	住宅火災から大切な生命を守るために 住宅用火災警報器のはたらき	5	一般
13	マジカルプータの火あそびはあぶないよ	1 5	幼児・小低学年
14	サル太郎地震には負けないぞ！地震への備え大作戦	1 5	幼児・小低学年
15	どうすればいいのわが家の消火器具 住宅用消火器具の買い方／使い方／処分方法	2 5	一般
16	住宅用火災警報器啓発DVD 命を守るため知っておきたい6つのポイント！	2 9	一般
17	みんなで考える防火安全の知恵！ 1部 住宅火災から生命を守るために 2部 外出先・旅行先で火災から生命を守るために	2 0 2 2	一般
18	その腐食を見逃すな ～危険物施設の流出事故防止対策～	2 3	危険物施設
19	東日本大震災DVD	3 6	一般
20	3. 11 東日本大震災 もし今、地震が起きたら	1 9	一般
21	「防災品」てすごいね	9	一般
22	職場で取り組む防火管理	1 5	事業所
23	地震火災から命を守るために (地震発生時における一般住宅の火災危険の再現実験 映像資料)	1 0	一般
24	安全で安心できる生活を送るために住宅用火災警報 器を設置してください	7	一般
25	第4類危険物の火災事故を防げ！	3 0	危険物施設
26	暮らしの中で危険物を安全に取り扱うために	2 6	危険物施設
27	給油取扱所における事故防止対策	3 4	危険物施設
28	危険物施設におけるヒヤリハット	3 7	危険物施設
29	ガスコンロ、ガスファンヒーターとガスコードの正 しいつなぎ方	8	一般

30	S iセンサーコンロでもご注意を	5	一般
31	高齢者の安心・安全のために 家電製品の正しい使い方	16	一般
32	小規模社会福祉施設における自動火災報知設備及び火災通報装置の取扱いと維持管理	25	事業所
33	未然に防ごう！電気器具火災 身近に潜む火災危険	14	一般
34	彼女のプレゼント～燃えなかったクッション～	17	中学生
35	おじいちゃんが残してくれたもの ～燃えても 燃えない？燃えにくい！～	10	小学生
36	灯油等の危険物による火災の実態 ～燃焼機器火災を未然に防ぐ～	12	一般
37	危険物取扱者の地震発生時の対応	37	危険物施設
38	地下貯蔵タンクの概要	31	危険物施設
39	映像でわかる移動タンク貯蔵所	31	危険物施設
40	事故事例から学ぶ危険物の保安対策	31	危険物施設
41	災害時における危険物の仮貯蔵・仮取扱い	30	危険物施設
42	消防法における危険物の性状に応じた火災予防と消火方法	39	危険物施設
43	危険物施設におけるヒューマンエラー	37	危険物施設
44	危険物事故とリスク ～教訓を活かすために～	30	危険物施設
45	ウルトラマンに学ぶ キッズ防火防災教室	15	小学生
46	くらしにプラス！住宅用消火器	16	一般
47	マグニチュード明日への架け橋	90	一般
48	小さな火種の知られざる恐怖 ～たばこ火災を防ぐために～	13	一般
49	マムシさんと学ぶ！高齢者住まいの防火塾	26	一般
50	「防災品」ですごいね ー防災化が必要なわけー	10	一般
51	消太くんと防火体操しよう！	7	幼児・小低学年
52	住宅用火災警報器の広報用映像	12	一般
53	誰でもできる消防訓練	17	一般
54	防火管理って何？ 火災から生命を守る防火のヒーロー	12	一般
55	事故事例から学ぶ単独荷卸し作業の安全対策	41	危険物施設
56	k n o w w h y 危険物施設における保安教育の充実	32	危険物施設
57	厨房に潜む危険を知る (H29.12.1受領)	14	一般
58	火事だ！その時あなたは大丈夫？	18	事業所
59	備えあれば憂いなし ～震災に備えて危険物施設にできること～	29	危険物施設
60	万一水素火災が起こったら？ ～FCV・水素ステーションの安全のために～	34	事業所

6 1	2011 3月11日 ～東日本大震災 岩手の記録～	120	一般
6 2	たばこ火災を防ぐワン！ポイント！！	15	一般
6 3	ぬらすな×キケン！ 禁水性物質の性状に応じた火災予防と消火方法	26	危険物施設
6 4	危険物施設の異常を感知せよ ～事故事例から学ぶ日常点検のポイント～	84	危険物施設
6 5	地震火災 －あなたの命を守るために出来る事－	15	一般
6 6	石坂浩二さんと学ぶ 住宅用防災機器ってな～に？	20	一般
6 7	安心・安全なガソリンスタンド業務のために業務の ために ～給油取扱所における事故防止対策～	35	危険物施設
6 8	危険物施設の事故事例及び風水害対策	86	危険物施設

### 3 広報活動用品

種 別	数 量
住宅防火対策関係	
住宅用火災警報器展示ミニボックス	1 個
住宅用火災警報器 (煙・熱)	各 1 個
防災製品一式 (パジャマ等)	1 組
反射タスキ「住宅用火災警報器を設置しましょう」	10 本
拍子木	12 組
防火衣・防火帽 (子供用) 新式	4 組
防火衣・防火帽 (子供用) 旧式	2 組
訓練用ヘルメット (大人用・子供用)	大人用 8 個 子供用 9 個
煙体験用資器材	
スモークマシン	2 台
体験ハウス	1 式
消火・通報訓練指導車 けすゾウくん	1 台
訓練用消火器	9 本
簡易標的	2 組
モニター・VTR (DVD・VHS)	1 組
ビデオカメラ	1 式
119番通報訓練セット	1 組
説明用マグネットシート	9 種類





# 予 防 統 計

予防業務は、消防関係法令に基づき、建築確認申請にかかる同意事務をはじめ、消防用設備等の検査事務、危険物施設の許認可、消防吏員による立入検査、事業所等の消防訓練等の防火指導を実施しています。

また、春・秋の火災予防運動を中心に、防火広報、幼年消防クラブによる防火パレードなどの実施、さらに危険物保安協会、女性防火クラブ連合会等の消防協力団体の研修を実施し、防火思想の普及に努め、火災のないまちづくりを目指しています。



防火対象物数

令和4年4月1日現在

令別表第1の区分		市町別	管内計	矢板市	さくら市	塩谷町	高根沢町
1	イ	劇場・映画館・観覧場等	6	2	1	1	2
	ロ	公会堂・集会場	53	23	14	9	7
2	イ	キャバレー・カフェー等					
	ロ	遊技場・ダンスホール	10	4	3		3
	ハ	性風俗特殊営業店舗等					
	ニ	カラオケボックス・遊興提供店舗等	3		2		1
3	イ	待合・料理店等	2	1	1		
	ロ	飲食店	98	35	37	8	18
4		百貨店・マーケット等	181	62	68	11	40
5	イ	旅館・ホテル・宿泊所等	40	16	13	7	4
	ロ	寄宿舎・下宿・共同住宅	1,224	262	353	10	599
6	イ	(1) 病院(特定診療科名を有し療養病床又は一般病床を有するもの)	10	7			3
		(2) 有床診療所(患者の介助必要)	1	1			
		(3) 病院((1)を除く)・有床診療所((2)を除く)	5	3	2		
		(4) 無床診療所・無床助産所	53	9	23	3	18
	ロ	(1) 高齢者施設	39	14	14	6	5
		(2) 救護施設					
		(3) 乳児院					
		(4) 障害児入所施設					
		(5) 障害者支援施設	13	3	7	2	1
	ハ	(1) 高齢者施設(6項ロに該当しないもの)	26	10	9	1	6
		(2) 更生施設	2				2
		(3) 児童福祉施設	69	21	36	3	9
		(4) 障害児施設	3	1	1		1
		(5) 障害者支援施設(6項ロに該当しないもの)	22	4	11	1	6
	ニ	幼稚園・特別支援学校等	3		1		2
	7		小学校・中学校・高等学校・大学等	183	83	47	17
8		図書館・博物館等	12	5	4		3
9	イ	蒸気浴場・熱気浴場等					
	ロ	イ以外の公衆浴場	9	4	3	1	1
10		車両の停車場等	3	2			1
11		神社・寺院・教会等	47	17	13	4	13
12	イ	工場・作業場	694	178	316	115	85
	ロ	映画スタジオ・テレビスタジオ					
13	イ	自動車車庫・駐車場	41	15	17	2	7
	ロ	飛行機等の格納庫					
14		倉庫	591	137	251	101	102
15		前各項に該当しない事業所	1,027	235	547	89	156
16	イ	特定複合用途防火対象物	269	99	94	13	63
	ロ	イ以外の複合用途防火対象物	178	49	60	11	58
17		重要文化財等	24	10	14		
合 計			4,941	1,312	1,962	415	1,252

※ 対象物は、延べ面積150㎡以上、棟単位で計上(17項を除く。)

防火管理者選任状況

令和4年4月1日現在

政令別表第1の区分		防火管理者選任該当対象物					防火 管理 者 選 任	届 出 済 対 象 物	消 防 計 画 作 成	届 出 済 対 象 物
		管 内 計	矢 板 市	さ く ら 市	塩 谷 町	高 根 沢 町				
1	イ 劇場・映画館・観覧場等	3	1	1	1		3	3		
	ロ 公会堂・集会場	56	27	15	7	7	39	35		
2	イ キャバレー・カフェー等									
	ロ 遊技場・ダンスホール	11	6	3		2	11	11		
	ハ 性風俗特殊営業店舗等									
	ニ カラオケボックス・遊興提供店舗等	4		3		1	4	3		
3	イ 待合・料理店等	2	1	1			2	2		
	ロ 飲食店	96	42	34	6	14	71	66		
4	百貨店・マーケット等	132	49	49	8	26	73	57		
5	イ 旅館・ホテル・宿泊所等	14	7	3	3	1	14	13		
	ロ 寄宿舎・下宿・共同住宅	78	18	24	1	35	33	28		
6	イ	(1) 病院（特定診療科名を有し療養病床又は一般病床を有するもの）	5	3			2	5	5	
		(2) 有床診療所（患者の介助必要）	1	1				1	1	
		(3) 病院（(1)を除く）・有床診療所（(2)を除く）	1		1			1	1	
		(4) 無床診療所・無床助産所	8		1		7	7	6	
	ロ	(1) 高齢者施設	32	11	11	6	4	27	24	
		(2) 救護施設								
		(3) 乳児院								
		(4) 障害児入所施設								
		(5) 障害者支援施設	4	1	2	1		3	3	
	ハ	(1) 高齢者施設（6項ロに該当しないもの）	15	2	6	1	6	13	11	
		(2) 更生施設	1				1	1	1	
		(3) 児童福祉施設	34	12	14	3	5	33	31	
		(4) 障害児施設	1	1						
		(5) 障害者支援施設（6項ロに該当しないもの）	6	2	2		2	5	4	
	ニ 幼稚園・特別支援学校等	2		1		1	2	1		
7	小学校・中学校・高等学校・大学等	32	7	10	6	9	31	29		
8	図書館・博物館等	6	3	3			5	5		
9	イ 蒸気浴場・熱気浴場等									
	ロ イ以外の公衆浴場	6	2	3		1	6	6		
10	車両の停車場等									
11	神社・寺院・教会等	16	6	4	2	4	13	9		
12	イ 工場・作業場	67	19	35	8	5	61	48		
	ロ 映画スタジオ・テレビスタジオ									
13	イ 自動車車庫・駐車場	1	1							
	ロ 飛行機等の格納庫									
14	倉庫	2	2				1	1		
15	前各項に該当しない事業所	114	40	49	7	18	94	82		
16	イ 特定複合用途防火対象物	84	30	31	6	17	61	53		
	ロ イ以外の複合用途防火対象物	20	10	4	2	4	12	10		
17	重要文化財等	3		3			2	2		
合 計		857	304	313	68	172	634	551		

中・高層建築物（高さ15m以上）棟数の状況

令和4年4月1日現在

政令別表第1の区分		階 別							合計	矢 板 市	さ く ら 市	塩 谷 町	高 根 沢 町
		3 F	4 F	5 F	6 F	7 F	8 F	9 F					
1	イ 劇場・映画館・観覧場等												
	ロ 公会堂・集会場	1	1						2	1			1
2	イ キャバレー・カフェー等												
	ロ 遊技場・ダンスホール												
	ハ 性風俗特殊営業店舗等 ニ カラオケボックス・遊興提供店舗等												
3	イ 待合・料理店等												
	ロ 飲食店												
4	百貨店・マーケット等												
5	イ 旅館・ホテル・宿泊所等	1	1	2		1			5	2	2	1	
	ロ 寄宿舎・下宿・共同住宅		1	10	7	2	4		24	5	14		5
6	イ	(1) 病院(特定診療科名を有し療養病床又は一般病床を有するもの)	1	2	1	1			5	3			2
		(2) 有床診療所(患者の介助必要)											
		(3) 病院((1)を除く)・有床診療所((2)を除く)		1						1		1	
		(4) 無床診療所・無床助産所											
	ロ	(1) 高齢者施設											
		(2) 救護施設											
		(3) 乳児院											
		(4) 障害児入所施設											
		(5) 障害者支援施設											
	ハ	(1) 高齢者施設(6項ロに該当しないもの)											
		(2) 更生施設											
		(3) 児童福祉施設											
		(4) 障害児施設											
(5) 障害者支援施設(6項ロに該当しないもの)													
ニ	幼稚園・養護学校等												
7	小学校・中学校・高等学校・大学等	7	5	1					13	8		1	4
8	図書館・博物館等												
9	イ 蒸気浴場・熱気浴場等												
	ロ イ以外の公衆浴場												
10	車両の停車場等												
11	神社・寺院・教会等												
12	イ 工場・作業場	4	5		2		1		12	1	9		2
	ロ 映画スタジオ・テレビスタジオ												
13	イ 自動車車庫・駐車場												
	ロ 飛行機等の格納庫												
14	倉庫			1					1	1			
15	前各項に該当しない事業所	6	9	4	1			1	21	6	11		4
16	イ 特定複合用途防火対象物	1	2	5	1	2	1		12	5	5		2
	ロ イ以外の複合用途防火対象物	1	1	1	1	1			5	3	2		
17	重要文化財等												
合 計		22	28	25	13	6	6	1	101	35	44	2	20
矢板市		8	10	10	4	2	1						
さくら市		8	11	11	6	2	5	1					
塩谷町		1					1						
高根沢町		5	7	4	3	1							

主な消防用設備等の設置状況

令和4年4月1日現在

設置数

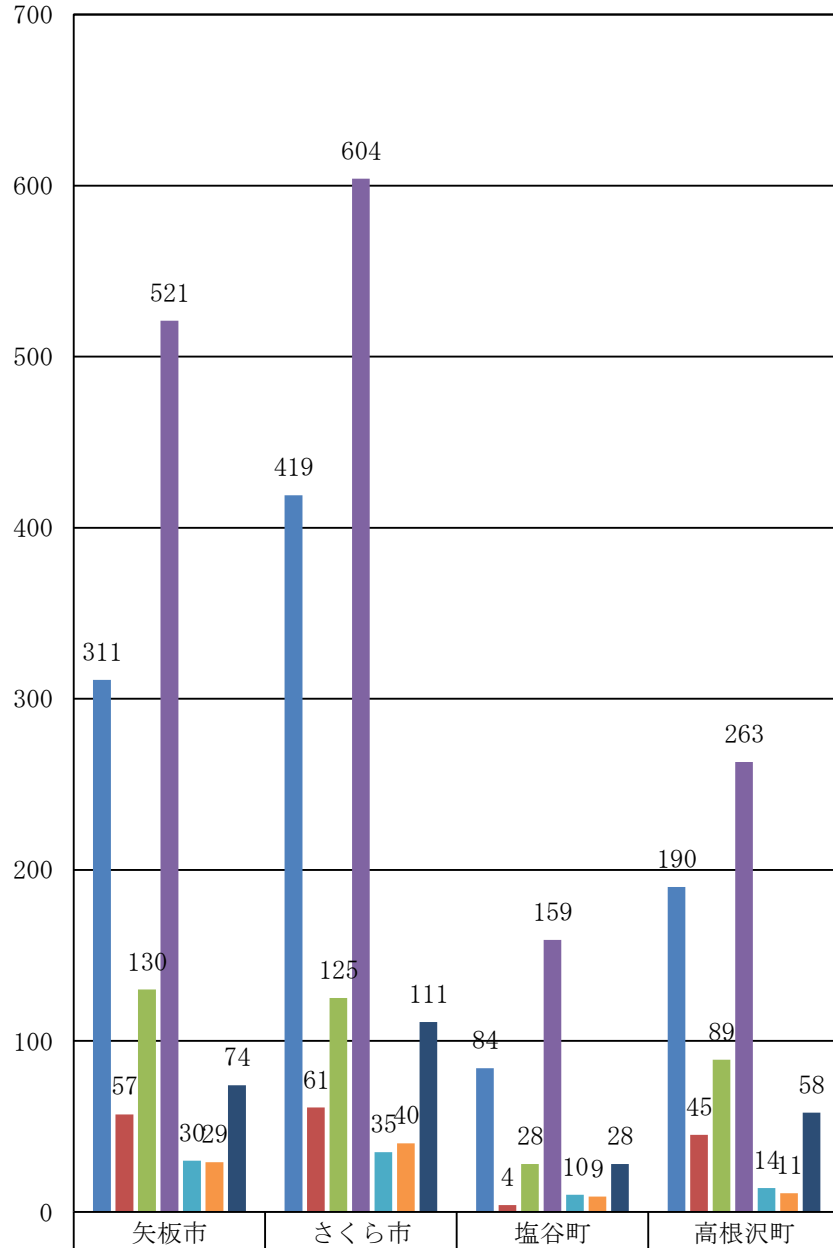

■誘導灯	311	419	84	190
■避難器具	57	61	4	45
■非常警報設備	130	125	28	89
■自動火災報知設備	521	604	159	263
■スプリンクラー設備	30	35	10	14
■屋外消火栓設備	29	40	9	11
■屋内消火栓設備	74	111	28	58

政令別表第1の区分		工事種別	合計	合計					市町別					
				新築	増築	改築	用途変更	その他	矢板市	さくら市	塩谷町	高根沢町		
1	イ	劇場・映画館・観覧場等												
	ロ	公会堂・集会場	1	1					1					
2	イ	キャバレー・カフェ等												
	ロ	遊技場・ダンスホール												
	ハ	性風俗特殊営業店舗等												
	ニ	カラオケボックス等												
3	イ	待合・料理店等												
	ロ	飲食店	2	2					1	1				
4		百貨店・マーケット等	4	4					2	1	1			
5	イ	旅館・ホテル・宿泊所等												
	ロ	寄宿舎・下宿・共同住宅	2	2									2	
6	イ	(1) 病院(特定診療科名を有し療養病床又は一般病床を有するもの)												
		(2) 有床診療所(患者の介助必要)												
		(3) 病院((1)を除く)・有床診療所((2)を除く)												
		(4) 無床診療所・無床助産所												
	ロ	(1) 高齢者施設												
		(2) 救護施設												
		(3) 乳児院												
		(4) 障害児入所施設												
		(5) 障害者支援施設	1	1										1
	ハ	(1) 高齢者施設(6項ロに該当しないもの)												
		(2) 更生施設												
		(3) 児童福祉施設	2	2										2
		(4) 障害児施設												
		(5) 障害者支援施設(6項ロに該当しないもの)	5	4			1			2	3			
ニ	幼稚園・特別支援学校等													
7		小学校・中学校・高等学校・大学等												
8		図書館・博物館等												
9	イ	蒸気浴場・熱気浴場等												
	ロ	イ以外の公衆浴場												
10		車両の停車場等												
11		神社・寺院・教会等												
12	イ	工場・作業所	7	7						3	2	2		
	ロ	映画スタジオ・テレビスタジオ												
13	イ	自動車車庫・駐車場	3	1	2					1	1	1		
	ロ	飛行機等の格納庫												
14		倉庫	10	10						1	6	2	1	
15		前各項に該当しない事業所	25	23	1		1			10	6	4	5	
16	イ	特定複合用途防火対象物												
	ロ	イ以外の複合用途防火対象物	2	2						2				
17		重要文化財等												
政令別表第1対象外			57	51	5		1		10	34	2	11		
危険物施設等														
計画変更			8	8					2	4		2		
その他の同意			10				10		1	3	4	2		
合計			139	118	8		1	12	36	61	16	26		

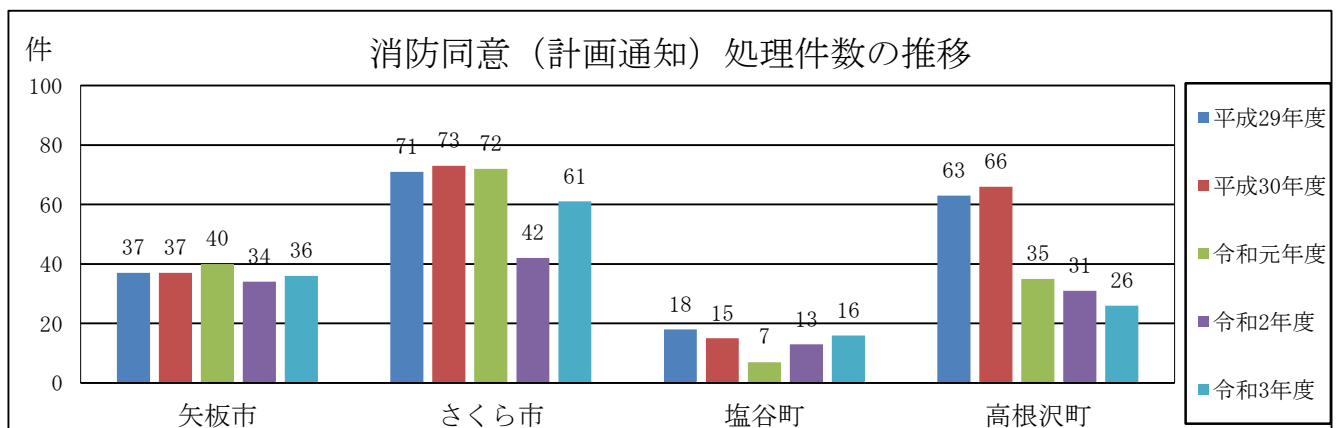

立入検査数（防火対象物）

令和3年度

件数

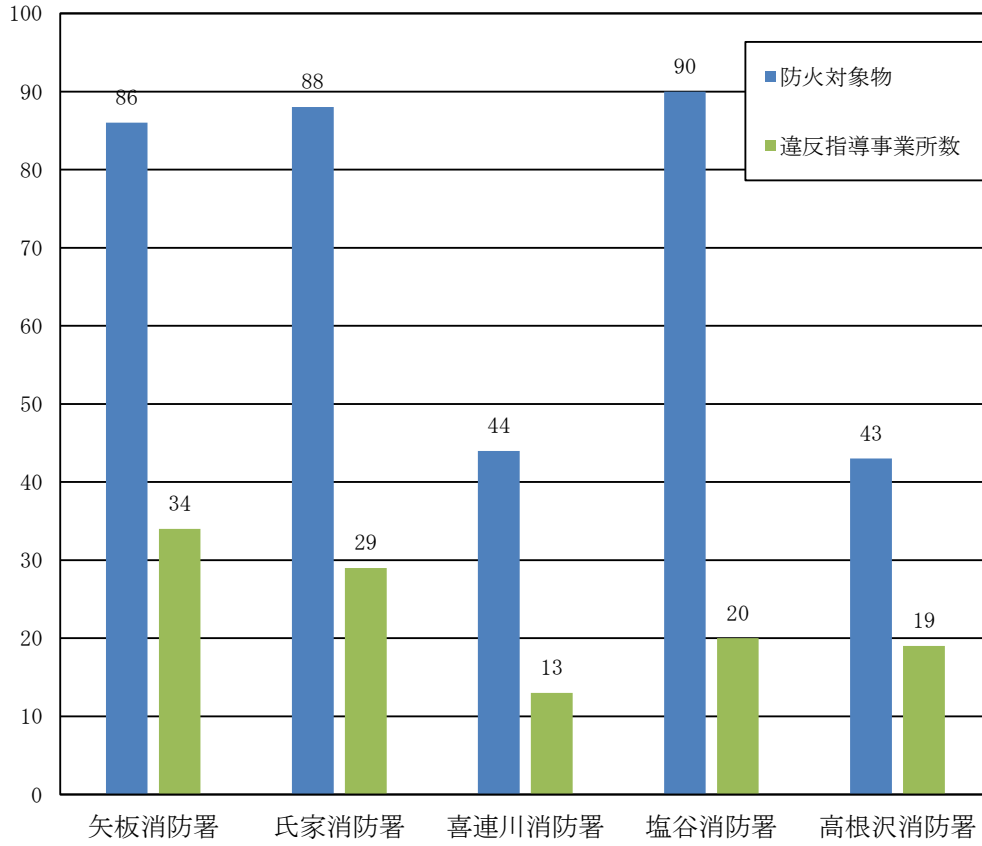

立入検査件数（危険物）

令和3年度

件数

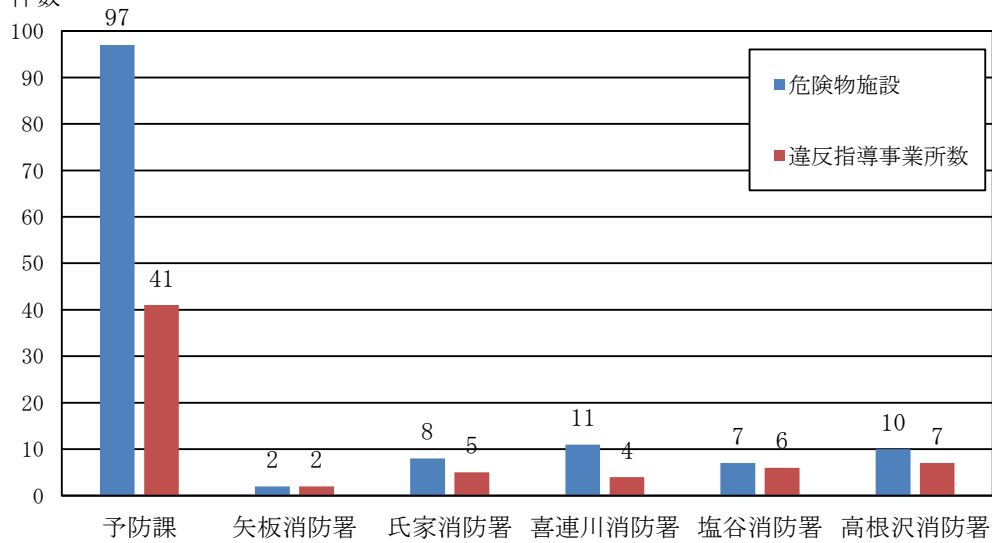



危険物施設数

令和4年4月1日現在  
各市町合計

	総計	製造所	貯蔵所								取扱所				
			小計	屋内	屋外タンク	屋内タンク	地下タンク	簡易タンク	移動タンク	屋外	小計	第一種販売	給油	自家給	一般
合計	457	1	271	60	41	1	106	1	57	5	185	3	91	42	91
5倍以下	199		149	31	6	1	54		56	1	50	3	12	12	35
5 - 10倍	90		53	22	8		19	1		3	37		7	7	30
10 - 50倍	77	1	37	3	12		20		1	1	39		18	18	21
50 - 100倍	32		10	2	3		5				22		20	3	2
100 - 150倍	12		4		1		3				8		8	2	
150 - 200倍	7										7		6		1
200倍超	40		18	2	11		5				22		20		2
危険物製造所等施設保有事業所数								284事業所							

矢板市

	総計	製造所	貯蔵所								取扱所				
			小計	屋内	屋外タンク	屋内タンク	地下タンク	簡易タンク	移動タンク	屋外	小計	第一種販売	給油	自家給	一般
合計	118		70	13	10	1	29		16	1	48		26	12	22
5倍以下	50		40	7		1	16		16		10		2	2	8
5 - 10倍	19		10	4	1		5				9		1	1	8
10 - 50倍	25		13	1	5		6			1	12		8	8	4
50 - 100倍	12		5		3		2				7		6	1	1
100 - 150倍	2		1		1						1		1		
150 - 200倍	4										4		3		1
200倍超	6		1	1							5		5		
危険物製造所等施設保有事業所数								77事業所							

危険物施設数

令和4年4月1日現在

さくら市

	総計	製造所	貯蔵所								取扱所				
			小計	屋内	屋外タンク	屋内タンク	地下タンク	簡易タンク	移動タンク	屋外	小計	第一種販売	給油	自家給	一般
合計	210		129	22	23		47	1	33	3	81	3	34	14	44
5倍以下	95		69	14	3		20		32		26	3	6	6	17
5 - 10倍	39		23	6	5		8	1		3	16		2	2	14
10 - 50倍	33		17	2	4		10		1		16		3	3	13
50 - 100倍	9		3				3				6		6	2	
100 - 150倍	8		3				3				5		5	1	
150 - 200倍	2										2		2		
200倍超	24		14		11		3				10		10		
危険物製造所等施設保有事業所数			115事業所												

塩谷町

	総計	製造所	貯蔵所								取扱所				
			小計	屋内	屋外タンク	屋内タンク	地下タンク	簡易タンク	移動タンク	屋外	小計	第一種販売	給油	自家給	一般
合計	55	1	35	10	7		12		5	1	19		11	5	8
5倍以下	29		23	5	2		10		5	1	6		2	2	4
5 - 10倍	10		7	3	2		2				3		1	1	2
10 - 50倍	8	1	3		3						4		2	2	2
50 - 100倍	6		2	2							4		4		
100 - 150倍	1										1		1		
150 - 200倍	1										1		1		
200倍超															
危険物製造所等施設保有事業所数			40事業所												

危険物施設数

令和4年4月1日現在  
高根沢町

	総 計	製 造 所	貯 蔵 所								取 扱 所				
			小 計	屋 内	屋 外 タ ン ク	屋 内 タ ン ク	地 下 タ ン ク	簡 易 タ ン ク	移 動 タ ン ク	屋 外	小 計	第 一 種 販 売	給 油	自 家 給 給	一 般
合 計	74		37	15	1		18		3		37		20	11	17
5 倍 以 下	25		17	5	1		8		3		8		2	2	6
5 - 10 倍	22		13	9			4				9		3	3	6
10 - 50 倍	11		4				4				7		5	5	2
50 - 100 倍	5										5		4		1
100 - 150 倍	1										1		1	1	
150 - 200 倍															
200 倍 超	10		3	1			2				7		5		2
危険物製造所等施設保有事業所数							52 事業所								

危険物関係事務処理状況（令和3年度）

各市町合計

区 分		月 別												
		合計	4月	5月	6月	7月	8月	9月	10月	11月	12月	1月	2月	3月
許 可	設 置													
	変 更	41	2	3	4	4	3	3	2	7	2	2		9
タンク検査	水 張													
	水 圧													
完 成 検 査	設 置	5	1			1	2		1					
	変 更	35	1	3	6	2	2	2	2	2	1	2	3	9
仮 使 用 承 認		37	2	2	4	3	5	2	1	6	2	1	2	7
仮 貯 蔵 ・ 仮 取 扱		1				1								
予 防 規 程		15	5			4			1	1		1	3	
廃 止 届 出		11	1		4			2	2	1	1			
休 止 届 出		2	1					1						
譲 渡 引 渡 届		3	1	1					1					
設 置 者 氏 名 変 更 届		77	6	4	3	21	2	1	3	14	7	2	5	9
品 名 ・ 数 量 ・ 倍 数 変 更 届		5				3		1	1					
保 安 監 督 者 選 解 任 届		54	14	1		19	1	4	10		1	3		1
許 可 証 等 再 交 付 届														
少 量 危 険 物 等 タ ン ク 検 査 基 数														
少 量 危 険 物 等 貯 蔵 ・ 取 扱 届		40	4	3	7	1	2	2	4	1	5	1	3	7
ボ イ ラ ー ・ 炉 等 届		20	1	1	1		1	4	4	2		1	2	3
合 計		346	39	18	29	59	18	22	32	34	19	13	18	45

予 防 課

区 分		月 別												
		合計	4月	5月	6月	7月	8月	9月	10月	11月	12月	1月	2月	3月
許 可	設 置													
	変 更	41	2	3	4	4	3	3	2	7	2	2		9
タンク検査	水 張													
	水 圧													
完 成 検 査	設 置	5	1			1	2		1					
	変 更	35	1	3	6	2	2	2	2	2	1	2	3	9
仮 使 用 承 認		37	2	2	4	3	5	2	1	6	2	1	2	7
仮 貯 蔵 ・ 仮 取 扱		1				1								
予 防 規 程		8				4				1		1	2	
廃 止 届 出		5						2	1	1	1			
休 止 届 出														
譲 渡 引 渡 届		2		1					1					
設 置 者 氏 名 変 更 届		55	4	3		19		1	3	14	1	1	5	4
品 名 ・ 数 量 ・ 倍 数 変 更 届														
保 安 監 督 者 選 解 任 届		22	3	1		10		4				3		1
許 可 証 等 再 交 付 届														
少 量 危 険 物 等 タ ン ク 検 査 基 数														
少 量 危 険 物 等 貯 蔵 ・ 取 扱 届														
ボ イ ラ ー ・ 炉 等 届		1						1						
合 計		212	13	13	14	44	12	15	11	31	7	10	12	30

危険物関係事務処理状況（令和3年度）

矢板消防署

区 分		月 別												合計	4月	5月	6月	7月	8月	9月	10月	11月	12月	1月	2月	3月
		設置	変更	水張	水圧	設置	変更	仮使用承認	仮貯蔵・仮取扱	予防規程	廃止届出	休止届出	譲渡引渡届													
許 可	設 置																									
	変 更																									
タンク検査	水 張																									
	水 圧																									
完 成 検 査	設 置																									
	変 更																									
仮 使 用 承 認																										
仮 貯 蔵 ・ 仮 取 扱																										
予 防 規 程																										
廃 止 届 出		4			4																					
休 止 届 出																										
譲 渡 引 渡 届																										
設 置 者 氏 名 変 更 届		5						1																4		
品 名 ・ 数 量 ・ 倍 数 変 更 届																										
保 安 監 督 者 選 解 任 届		2						1					1													
許 可 証 等 再 交 付 届																										
少 量 危 険 物 等 タ ン ク 検 査 基 数																										
少 量 危 険 物 等 貯 蔵 ・ 取 扱 届		8	1	1	2				1	1	1			1						1						
ボ イ ラ ー ・ 炉 等 届		3		1								1								1						
合 計		22	1	2	6			2	1	1	2	1	2	1	2				2					4		

氏家消防署

区 分		月 別												合計	4月	5月	6月	7月	8月	9月	10月	11月	12月	1月	2月	3月
		設置	変更	水張	水圧	設置	変更	仮使用承認	仮貯蔵・仮取扱	予防規程	廃止届出	休止届出	譲渡引渡届													
許 可	設 置																									
	変 更																									
タンク検査	水 張																									
	水 圧																									
完 成 検 査	設 置																									
	変 更																									
仮 使 用 承 認																										
仮 貯 蔵 ・ 仮 取 扱																										
予 防 規 程		3	1								1										1					
廃 止 届 出		1									1															
休 止 届 出		1								1																
譲 渡 引 渡 届																										
設 置 者 氏 名 変 更 届		3			2																			1		
品 名 ・ 数 量 ・ 倍 数 変 更 届																										
保 安 監 督 者 選 解 任 届		14	7								7															
許 可 証 等 再 交 付 届																										
少 量 危 険 物 等 タ ン ク 検 査 基 数																										
少 量 危 険 物 等 貯 蔵 ・ 取 扱 届		10	1	2		1	1		1		1		1											3		
ボ イ ラ ー ・ 炉 等 届		7						1	1		1		1								1			3		
合 計		39	9	2	2	1	2	2	2	10	1	1	1	1	2				2					7		

危険物関係事務処理状況（令和3年度）

喜連川消防署

区 分		月 別												合計	4月	5月	6月	7月	8月	9月	10月	11月	12月	1月	2月	3月
		設	置	変	更	水	張	水	圧	設	置	変	更													
許	可																									
タンク検査																										
完成検査																										
仮使用承認																										
仮貯蔵・仮取扱																										
予防規程																										
廃止届出		1	1																							
休止届出		1	1																							
譲渡引渡届		1	1																							
設置者氏名変更届		10	2					1					6	1												
品名・数量・倍数変更届																										
保安監督者選解任届		3	3																							
許可証等再交付届																										
少量危険物等タンク検査基数																										
少量危険物等貯蔵・取扱届		7	2		3			1																	1	
ボイラー・炉等届		2	1																						1	
合	計	25	11		3			2					6	1									2			

塩谷消防署

区 分		月 別												合計	4月	5月	6月	7月	8月	9月	10月	11月	12月	1月	2月	3月	
		設	置	変	更	水	張	水	圧	設	置	変	更														
許	可																										
タンク検査																											
完成検査																											
仮使用承認																											
仮貯蔵・仮取扱																											
予防規程																											
廃止届出																											
休止届出																											
譲渡引渡届																											
設置者氏名変更届		1			1																						
品名・数量・倍数変更届		2								1	1																
保安監督者選解任届		3										3															
許可証等再交付届																											
少量危険物等タンク検査基数																											
少量危険物等貯蔵・取扱届		11			2					1	2		2											2		2	2
ボイラー・炉等届		2			1					1																	
合	計	19			4					3	6		2										2		2	2	

危険物関係事務処理状況（令和3年度）

高根沢消防署

区 分		月 別												
		合計	4月	5月	6月	7月	8月	9月	10月	11月	12月	1月	2月	3月
許 可	設 置													
	変 更													
タンク検査	水 張													
	水 圧													
完 成 検 査	設 置													
	変 更													
仮 使 用 承 認														
仮 貯 蔵 ・ 仮 取 扱														
予 防 規 程		4	4											
廃 止 届 出														
休 止 届 出														
譲 渡 引 渡 届														
設 置 者 氏 名 変 更 届		3		1		2								
品 名 ・ 数 量 ・ 倍 数 変 更 届		3				3								
保 安 監 督 者 選 解 任 届		10	1			9								
許 可 証 等 再 交 付 届														
少 量 危 険 物 等 タ ン ク 検 査 基 数														
少 量 危 険 物 等 貯 蔵 ・ 取 扱 届		4									2			2
ボ イ ラ ー ・ 炉 等 届		5							1	4				
合 計		29	5	1		14			1	4		2		2





# 火 災 統 計

火災調査業務は、消防関係法令に基づき、火災の原因及び損害等の調査を行い、将来の火災予防ならびに消防諸般の行政を推進する基礎資料を得ることを目的としており、消防行政上、極めて重要な業務です。

## ○ 消防法第31条

消防長又は消防署長は、消火活動をなすとともに火災の原因並びに火災及び消火のために受けた損害の調査に着手しなければならない。

## ○ 消防法第35条

放火又は失火の疑いのあるときは、その火災の原因の調査の主たる責任及び権限は、消防長又は消防署長にあるものとする。

## ○ 火災の定義

「火災」とは、人の意図に反して発生し若しくは拡大し、又は放火により発生して消火の必要がある燃焼現象であって、これを消火するために消火施設又はこれと同程度の効果のあるものの利用を必要とするもの、又は人の意図に反して発生し若しくは拡大した爆発現象をいう。

## ○ 火災損害の定義

火災損害とは、火災によって受けた損害のうち、直接的な損害をいうのであって、休業による損失、焼け跡の整理費、消火に要した経費等間接的な損害を除いたものをいう。

## ○ 火災の種別

建 物 火 災	建物又はその収容物が焼損した火災をいう。
林 野 火 災	森林、原野又は牧野が焼損した火災をいう。
車 両 火 災	自動車車両、鉄道車両及び被牽引車又はこれらの積載物が焼損した火災をいう。
船 舶 火 災	船舶又はその積載物が焼損した火災をいう。
航 空 機 火 災	航空機又はその積載物が焼損した火災をいう。
その他の火災	上記の火災以外の火災をいう。



### 火災発生件数（令和3年）

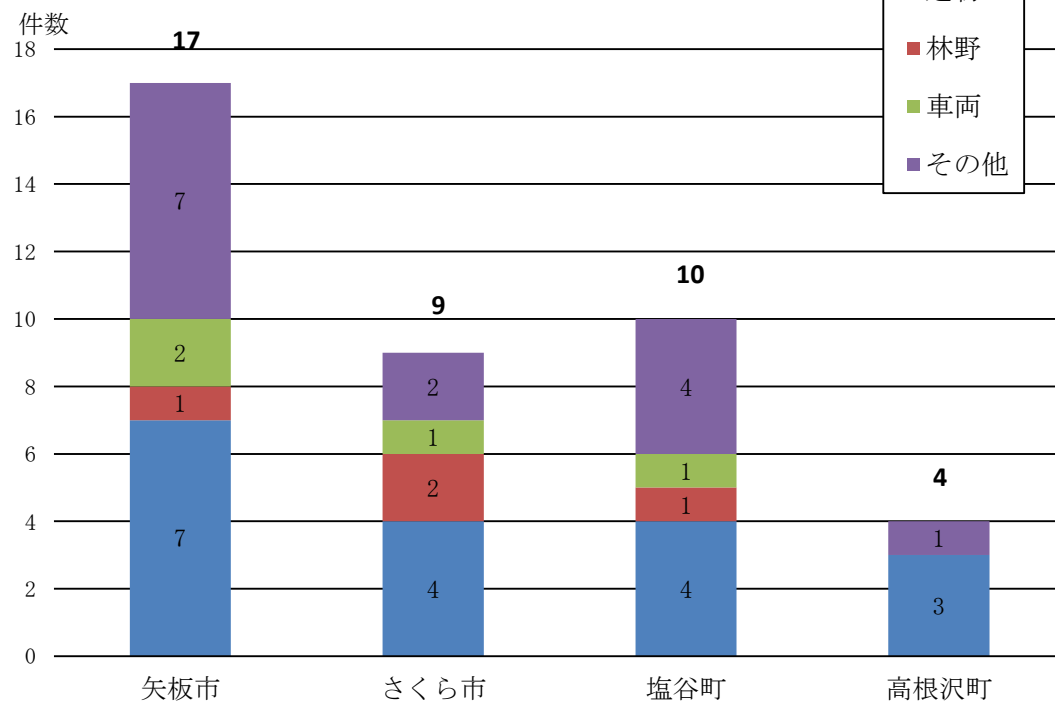

### 火災発生件数（過去5年）

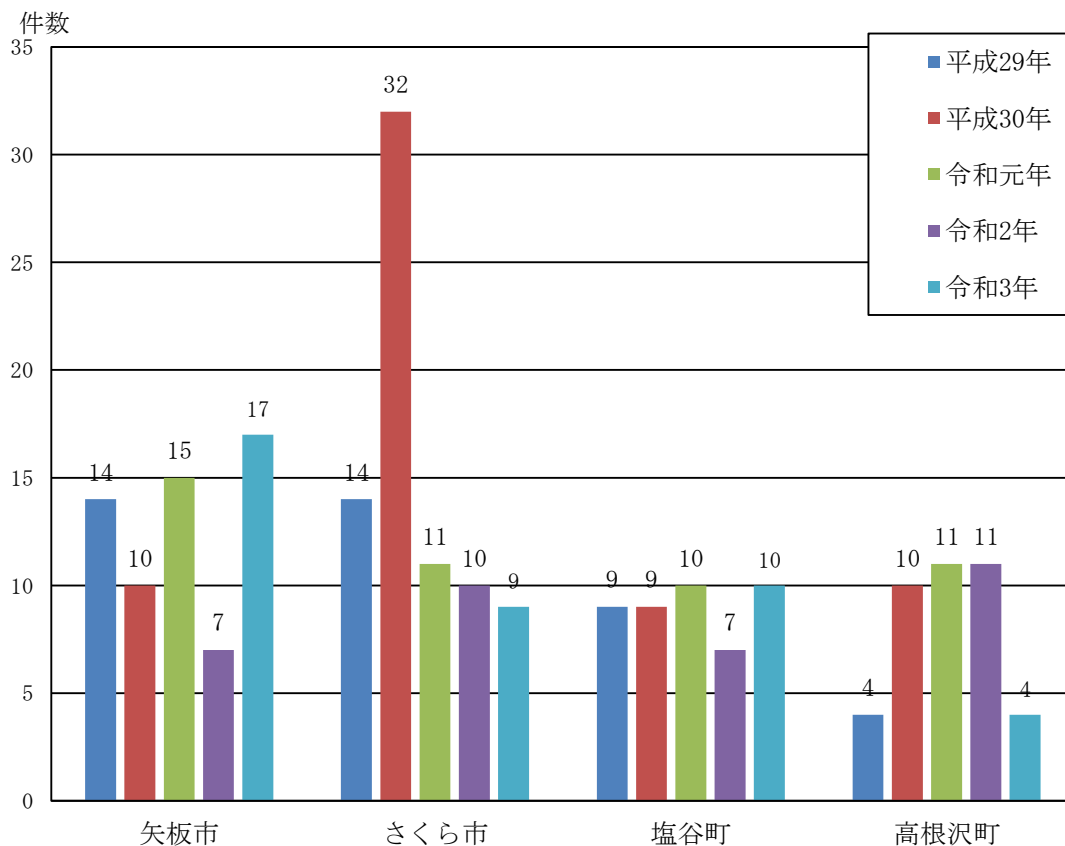

損害比較表（過去3年）

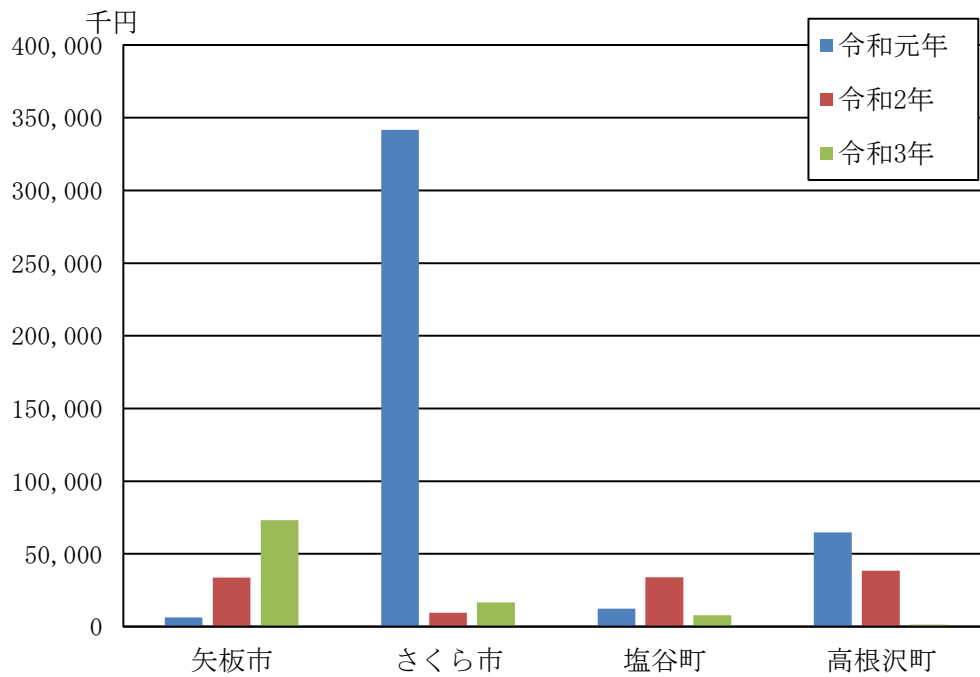

時間別出火比較表（令和3年）

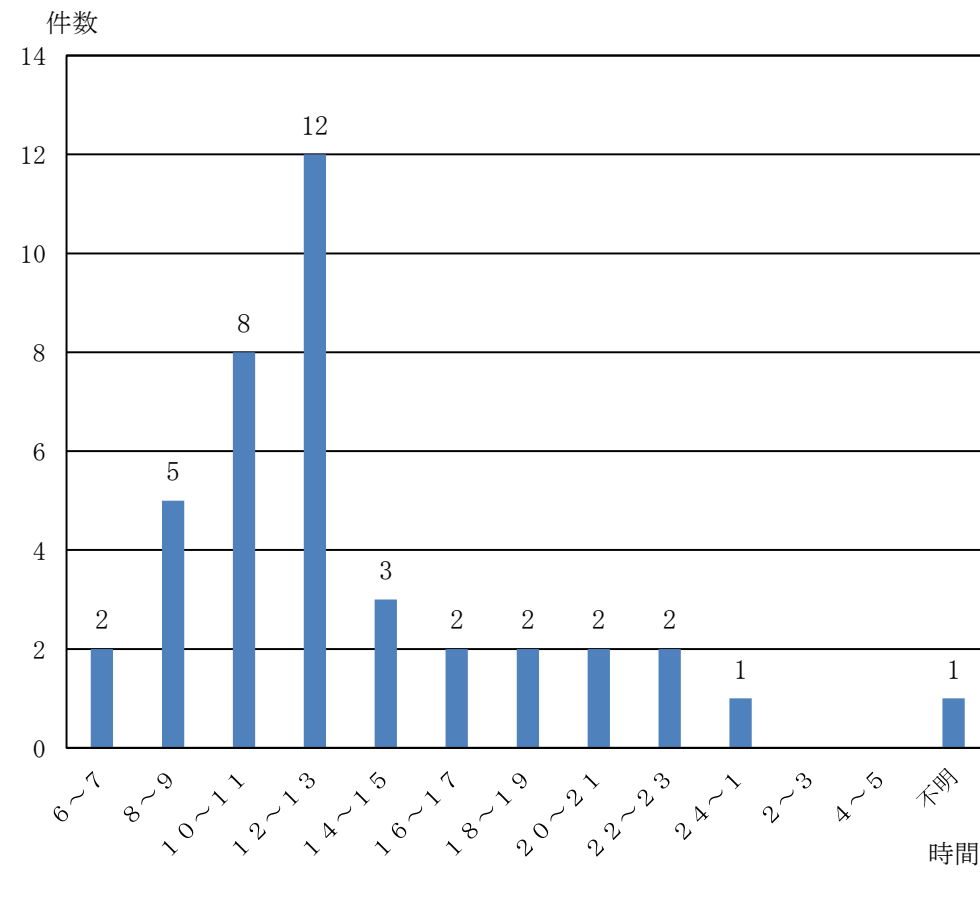

## 原因別火災発生状況

過去5年間

原因別 \ 年度別	令和3年	令和2年	令和元年	平成30年	平成29年
たばこ				2	
こんろ			3		
かまど					
風呂かまど					
落雷					
焼却炉	1		2		1
ストーブ	1			1	
こたつ					
ボイラー			1		
煙突・煙道				1	
排気管		3	1	1	1
電気機器	2	2	2	1	1
電気装置	1	1			
電灯・電話配線	2				1
内燃機関		1			
配線器具	1	3	3		
火遊び		1			
マッチ・ライター			1	4	1
たき火	1	1		1	
溶接・切断機	1				
灯火					1
衝突の火花		1			
取り灰	1		1		
火入れ	6	1	5	3	5
放火	2	1			
放火の疑い	3	3	3	16	1
その他	11	6	15	11	10
不明調査中	7	11	10	20	19
合計	40	35	47	61	41

月別火災発生状況

各市町合計

区分	火災件数		建物火災		林野火災		車両火災		焼損棟			り災世帯			死傷者		損害額 (千円)					
	年月	件数	件数	焼損面積 (㎡)	件数	焼損面積 (a)	件数	焼損台数	全焼	半焼	部分焼	ぼや	全損	半損	小損	人員	死者	傷者	建物	収容物	その他	合計
1	6	2	10	35	2				1			2		1	2	1	1		278	12	95	385
2	12	6	228	266	1		1	2	3		5		2		7	1	1		9,677	1,075	13,746	24,498
3	4	2	116						1		1			1	2	1			1,231	166	3	1,400
4	4			44	1												1				23	23
5	2	2	14								1	1		1	1				752	1		753
6	2	1	513						1	5			2		4				42,592	14,995		57,587
7	4	3	601						1	3		1	1		1	1	1		8,504	4,184	13	12,701
8																						
9	2							1	1							1					53	53
10	1							1	1												300	300
11	1	1										1		1	5				13	1		14
12	2	1	2					1	1		1								20		1,134	1,154
合計	40	18	1,484	345	4		4	5	14	13	8	5	5	6	22	4	4	63,067	20,434	15,367	98,868	
令和2年	35	17	1,981	174	4		4	6	9	16	1	10	8	3	39	3	4	96,974	15,746	2,763	115,483	
令和元年	47	22	3,503	42	5		3	4	17	26	2	14	7	1	128	2	4	286,323	131,852	6,736	424,911	
平成30年	61	20	1,435	464	13		9	9	19	23	3	13	7		34	4	8	48,702	6,283	6,187	61,172	
平成29年	41	16	1,088	23	1		9	9	15	9	2	4	2		19	1	3	60,228	11,366	2,605	74,199	

月別火災発生状況

矢板市

区分	火災件数		建物火災		林野火災		車両火災		焼損棟				り災世帯			死傷者		損害額 (千円)			
	件数	焼損面積 (㎡)	件数	焼損面積 (a)	件数	焼損面積	件数	焼損台数	全焼	部分焼	ぼや	全損	半損	小損	人員	死者	傷者	建物	収容物	その他	合計
1	2		1	34																94	94
2	3	26								2		1			2	1		882	875		1,757
3																					
4	3															1					23
5	2	14								1	1	1			1			752	1		753
6	1	513							5			2			4			42,592	14,995		57,587
7	3	451							1	1	1						8,470	4,160		13	12,643
8																					
9	2							1	1							1					53
10	1							1	1											300	300
11																					
12																					
合計	17	1,004	1	34	2	2	7	1	6	3	2	2	2	2	7	1	2	52,696	20,031	483	73,210
令和2年	7	385	2	36			3	6	6			2			4		2	30,188	2,368	1,213	33,769
令和元年	15	164	1	6	2	3	5	6	6	6	5			4	7	1	1	2,404	156	3,700	6,260
平成30年	10	128	1	21	2	2	3	2	2	1	5	1		1	2	1	3	1,122	774	1,466	3,362
平成29年	13	29			5	5	5	5		2	1			1	1	1	1	3	28	557	588

月別火災発生状況

さくら市

区分 年月	火災件数		建物火災		林野火災		車両火災		その他			焼損棟			り災世帯			死傷者			損害額 (千円)				
	件数	焼損面積 (㎡)	件数	焼損面積 (a)	件数	焼損面積	件数	焼損台数	件数	焼損台数	全焼	半焼	部分焼	ぼや	全損	半損	小損	人員	死者	傷者	建物	収容物	その他	合計	
1																									
2	5	61	1	266	1	2	1	2	1	2	1	2	2		1	1	1	2	1	1	2,332	34	13,730	16,096	
3	1	17											1				1	2	1		336	75		411	
4	1		1	44																					
5																									
6	1								1																
7	1	150								2					1			1	1	1	34	24		58	
8																									
9																									
10																									
11																									
12																									
合計	9	228	2	310	2	2	1	2	2	2	3	3	3	2	2	2	5	2	1	2,702	133	13,730	16,565		
令和2年	10	737					2	2	2	4	4	2	7	3	1	5	18	1	1	5,676	2,557	1,203	9,436		
令和元年	11	2,408	2	26	2				2	9	9	6	4	3		120	123	1	1	218,504	121,344	1,677	341,525		
平成30年	32	470	11	426	11	5	5	7	9	9	2	4	8	3		5	23	2	1	12,589	1,821	3,209	17,619		
平成29年	15	453	1	23	1	1	1	5	3	2	1	7	1	1		5	10	2	2	44,334	3,779	831	48,944		



月別火災発生状況

塩谷町

区分	火災件数		建物火災		林野火災		車両火災		焼損棟			り災世帯			死傷者		損害額 (千円)						
	件数	焼損面積 (㎡)	件数	焼損面積 (a)	件数	焼損台数	件数	焼損台数	全焼	半焼	部分焼	ぼや	全損	半損	小損	人員	死者	傷者	建物	収容物	その他	合計	
1	2		1	1												1	1						
2	3	141	2						1	2	1		1			3			6,463	166	16	6,645	
3	2																				3	3	
4																							
5																							
6																							
7																							
8																							
9																							
10																							
11	1		1									1		1	5				13	1		14	
12	2		1					1			1								20		1,134	1,154	
合計	10	142	4	1	1	1	1	1	2	5	2	1	1	1	8	1	1	6,496	167	1,153	7,816		
令和2年	7	561	4	2	138	1	2				2	1	3	2	10	2		28,175	5,377	311	33,863		
令和元年	9	227	3						7		2		1		2	1	3	9,620	603	739	10,962		
平成30年	9	227	3						7		2		1		2	1	3	9,620	603	739	10,962		
平成29年	4	1	1															1	17	1,031	1,049		

月別火災発生状況

高根沢町

区分	火災件数	建物火災		林野火災		車両火災		その他	焼損棟				り災世帯			死傷者			損害額 (千円)			
		件数	焼損面積 (㎡)	件数	焼損面積 (a)	件数	焼損台数		全焼	半焼	部分焼	ぼや	全損	半損	小損	人員	死者	傷者	建物	収容物	その他	合計
1	2	2	10						1				2	1	2			278	12	1	291	
2	1							1														
3	1	1	99						1									895	91		986	
4																						
5																						
6																						
7																						
8																						
9																						
10																						
11																						
12																						
合計	4	3	109					1	2	2	2	2	2	1	2	1	2	1,173	103	1	1,277	
令和2年	11	5	299			2	2	4	1	1	1	1	2	2	1	7	1	32,935	5,444	36	38,415	
令和元年	11	4	672			1	1	6	6	2	3	3	2	1	9			57,265	6,231	1,328	64,824	
平成30年	10	4	610	1	17	2	2	3	5	1	8	2	1	7	1	1	1	25,371	3,085	773	29,229	
平成29年	9	4	605			3	3	2	6			1	2	8	1	1	1	15,890	7,542	186	23,618	

## 昭和46年以降の主な火災

※ この表は、損害見積額1,000万円以上、建物焼損面積1,000㎡以上、死傷者3名以上、又は山林1ha以上（平成4年以降）のいずれかに該当する火災を収録しています。

番号	出火日時	出火場所	出火原因	焼損面積 (m <sup>2</sup> )	損害見積額 (千円)	負傷者	死者
1	昭和47年 5月 4日 午後 0時00分	氏家町 H 宅	風 呂 釜	店舗併用住宅 267	12,000	1	1
2	昭和47年12月26日 午後 1時45分	矢板市 S 社宅	プロパンガス	住 宅 (部分焼)	224	3	1
3	昭和48年 3月19日 午後 11時40分	矢板市 I 宅	こ ん ろ	住宅等 397	10,382		
4	昭和48年 8月22日 午前 7時30分	塩谷町 M工業	電 気 メ ー ト ル 機	工 場 557	31,404		
5	昭和49年12月26日 午後 2時20分	喜連川町 K 宅	石油ストーブ	住 宅 130	11,550		
6	昭和50年 1月28日 午後 10時55分	氏家町 T 宅	石油ストーブ	店舗併用住宅 114	12,610	2	
7	昭和50年 5月 3日 午後 10時05分	氏家町 N産業	営 業 用 石 油 こ ん ろ	店 舗 64	12,104		
8	昭和50年 7月21日 午後 11時45分	高根沢町 F 寿司	マ ッ チ	店 舗 135	13,401	4	
9	昭和51年 2月 7日 午後 9時40分	喜連川町 K 牧場	不 明	養畜舎 257	16,517		
10	昭和51年 2月11日 午後 1時30分	高根沢町 S 宅	こ ん ろ	住宅等 208	10,971	1	
11	昭和51年 5月31日 午後 8時20分	矢板市 M 宅	か ま ど	店舗併用住宅 58	10,948		
12	昭和51年11月15日 午後 9時20分	塩谷町 O製材所	モ ー タ ー	作業所 406	42,276		
13	昭和52年 2月 4日 午前 3時00分	塩谷町 F製材所	グラインダー の 火 花	作業所 438	23,950		
14	昭和52年 5月11日 午前 11時10分	矢板市 S工場	溶 接 火 花	工 場 (部分焼)	19,000		
15	昭和53年 1月 2日 午後 10時30分	高根沢町 S 宅	ろ う そ く	住宅等 135	18,676		
16	昭和53年 6月 5日 午前 0時40分	喜連川町 B 宅	カ イ ロ	住宅等 88	2,961	2	1
17	昭和54年 1月 5日 午後 5時30分	塩谷町 S 宅	不 明	店舗併用住宅 120	10,596	1	1
18	昭和54年 3月 5日 午後 4時00分	塩谷町 T工業	赤 リ ン	工 場 95	6,547	2	1
19	昭和56年 2月23日 午前 9時40分	矢板市 O 宅	不 明	住 宅 218	12,632		
20	昭和56年 4月25日 午後 0時55分	高根沢町 S 宅	不 明	住宅等 107	11,567		

番号	出火日時	出火場所	出火原因	焼損面積 (m <sup>2</sup> )	損害見積額 (千円)	負傷者	死者
21	昭和56年 4月27日 午後 3時55分	塩谷町 Y 宅	不 明	倉庫併用住宅 42	11,767		
22	昭和57年 3月13日 午前 8時30分	塩谷町 W 宅	か ま ど	住宅等 164	16,575		
23	昭和57年 3月18日 午前 0時05分	氏家町 A 飲食店	放 火	店舗併用住宅 227	12,805	1	1
24	昭和57年 4月 4日 午後 2時50分	塩谷町 K 木材工業	不 明	工場等 1,682	54,453		
25	昭和57年 5月25日 午前 8時55分	矢板市 K パチンコ	不 明	店舗併用住宅 513	27,660		
26	昭和57年 6月24日 午前 0時05分	矢板市 Y 学校	不 明	校 舎 370	13,970		
27	昭和57年 8月 8日 午前 7時50分	高根沢町 Y 宅	た ば こ	住宅等 188	15,056		
28	昭和58年 3月 9日 午後 8時00分	塩谷町 K 宅	不 明	店舗併用住宅 56	25,187		
29	昭和58年 4月24日 午後 7時05分	高根沢町 M 宅	風 呂 釜	住 宅 131	11,466	1	
30	昭和58年11月 9日 午後 7時30分	喜連川町 F 宅	風 呂 釜	住 宅 85	12,117		
31	昭和59年 2月19日 午後 10時25分	塩谷町 T 宅	石油ストーブ	住 宅 265	16,674		
32	昭和59年 4月 1日 午前 5時10分	喜連川町 T 農場	ガスストーブ	豚 舎 1,075	60,134		
33	昭和59年 5月11日 午後 8時50分	矢板市 H 宅	煙 突	店舗併用住宅 232	24,782		
34	昭和59年 7月 2日 午前 7時30分	喜連川町 H 喫茶店	こ ん ろ	倉庫併用住宅 224	26,933		
35	昭和59年 7月31日 午前 9時45分	高根沢町 K 作業所	モ ー タ ー	作業所 448	24,154		
36	昭和59年12月 7日 午後 1時20分	塩谷町 M 宅	火 あ そ び	住 宅 132	14,389		
37	昭和60年 4月29日 午後 2時00分	塩谷町 F 養鶏場	接 続 器	鶏 舎 1,650	29,515		
38	昭和60年 5月26日 午後 6時50分	氏家町 U 工業	不 明	作業所兼倉庫 1,534	33,354	1	
39	昭和60年 7月23日 午前 3時20分	高根沢町 S 製作所	間 接 雷	作業所 103	10,875		
40	昭和61年 3月 8日 午前 9時30分	喜連川町 I 宅	ラ イ タ ー	住 宅 (部分焼)	10,756		

番号	出火日時	出火場所	出火原因	焼損面積 (m <sup>2</sup> )	損害見積額 (千円)	負傷者	死者
41	昭和61年 4月22日 午後 7時50分	高根沢町 M食品	煙 突	工場 370	58,305		
42	昭和61年 5月 6日 午後 12時00分	喜連川町 S 宅	マ ッ チ	住宅 142	10,126		1
43	昭和61年 5月25日 午後 3時10分	矢板市 T 宅	不 明	住宅 93	13,379		
44	昭和62年 5月30日 午前 8時00分	矢板市 K 宅	不 明	住宅 111	23,049		
45	昭和62年10月 1日 午後 0時40分	喜連川町 N養鶏場	不 明	鶏 舎 2,034	56,894	1	
46	昭和62年10月16日 午前 9時40分	氏家町 K 宅	線 香	住宅 201	18,606		
47	昭和63年 3月11日 午前 6時05分	氏家町 Y商店	マ ッ チ	住宅 287	24,891	1	1
48	昭和63年 3月24日 午前 7時20分	矢板市	た ば こ	住宅 156	10,967		
49	昭和63年 5月 5日 午後 0時30分	氏家町	ガスストーブ	住宅 185	11,771	1	
50	昭和63年 8月 3日 午後 1時20分	氏家町 M産業	不 明	倉 庫 230	22,318		
51	平成元年 1月18日 午前 0時23分	矢板市 N事務所	不 明	事務所 32	23,280		
52	平成元年 2月20日 午前 1時20分	喜連川町 Y作業所	不 明	作業所 13	37,496		
53	平成元年 3月11日 午後 5時10分	高根沢町	放 火	住宅 133	13,715		1
54	平成元年 3月18日 午前 8時45分	喜連川町	煙 突	住宅 95	12,143		
55	平成元年 5月15日 午前 3時25分	氏家町	不 明	店舗併用住宅 433	29,777		
56	平成元年 8月29日 午後 9時30分	氏家町	風 呂 釜	住宅 634	17,492		
57	平成元年10月 1日 午後 3時40分	氏家町	ろ う そ く	住宅 165	31,310		
58	平成 2年 3月31日 午後 10時00分	塩谷町 I 宅	電 気 コ タ ッ	住宅 119	11,749		
59	平成 2年 4月30日 午後 3時00分	矢板市 T 製材所	焼 却 炉	製材工場 157	22,363		
60	平成 2年 7月 4日 午前 5時38分	高根沢町	不 明	貨物自動車 6台	10,035		

番号	出火日時	出火場所	出火原因	焼損面積 (m <sup>2</sup> )	損害見積額 (千円)	負傷者	死者
61	平成 2年10月30日 午前 8時05分	矢板市 F 玩具	た き 火	作業所 131	19,958		
62	平成 2年12月14日 午後 4時15分	矢板市 Mゴルフ場	溶 接 器	クラブハウス	25,778		
63	平成 3年 2月12日 午前 4時10分	高根沢町	不 明	共同住宅 186	20,820		
64	平成 3年 3月30日 午前 0時40分	矢板市	不 明	店舗併用住宅 264	51,637		1
65	平成 3年 4月 8日 午後 6時30分	塩谷町	煙 突	住 宅 119	10,021		
66	平成 3年11月 7日 午後 9時20分	氏家町	不 明	住 宅 135	10,483		
67	平成 4年 3月 9日 午後 8時40分	高根沢町 S 荘	不 明	旅 館 392	17,314		
68	平成 4年 4月29日 午後 6時20分	矢板市 Y 宅	煙 突	住 宅 212	21,291		
69	平成 4年 7月22日 午前 4時20分	矢板市 S 宅	不 明	住 宅 145	39,633		
70	平成 4年 8月 5日 午前 9時35分	高根沢町 T 宅	ろ う そ く	住 宅 115	12,788		
71	平成 4年11月21日 午前 9時00分	塩谷町 S 宅	不 明	住 宅 154	12,501		
72	平成 5年 1月27日 午後 6時10分	矢板市 K 宅	た き 火	住 宅 162	11,423		
73	平成 5年 5月16日 午前 5時00分	塩谷町 (株) N	不 明	644	45,515		
74	平成 5年 9月11日 午前 11時25分	高根沢町 K製作所	不 明	374	25,309		
75	平成 5年11月19日 午後 3時40分	氏家町 きのこ育成場	石油ストーブ	344	18,944		
76	平成 5年 12月 2日 午前 4時45分	高根沢町 T 宅	不 明	101	12,345		
77	平成 6年 2月 5日 午前 8時50分	喜連川町 Y 宅	石油ストーブ	244	17,055		
78	平成 6年 2月15日 午後 2時15分	矢板市 K 宅	電 気 こ た つ	201	10,826		
79	平成 6年 2月27日 午後 1時50分	氏家町 H 宅	た き 火	192	14,865		
80	平成 6年 4月14日 午前 5時20分	塩谷町 S 宅	不 明	166	14,406		

番号	出火日時	出火場所	出火原因	焼損面積 (m <sup>2</sup> )	損害見積額 (千円)	負傷者	死者
81	平成6年10月18日 午後6時25分	氏家町 A 宅	ふろの空だき	30	12,859		
82	平成6年11月9日 午前9時05分	矢板市 高速道路	漏れたガソリン に引火	大型トレー ラー他2台	32,683		
83	平成6年12月30日 午後9時00分	塩谷町 K 宅	電気配線 の過熱	52	12,031		
84	平成7年1月13日 午前1時45分	氏家町 K 宅	不明	125	28,064		
85	平成7年5月31日 午前10時05分	塩谷町 F 宅	石油ストーブ	154	16,975	1	
86	平成7年7月7日 午後8時50分	氏家町 T 宅	不明	40	13,236		
87	平成7年9月27日 午後6時07分	高根沢町 H 宅	天ぷらなべ	127	20,693		
88	平成7年12月20日 午後2時35分	喜連川町 Y 宅	不明	103	18,127		
89	平成8年11月22日 午前1時20分	塩谷町 クラブハウス	不明	1,091	227,257		
90	平成9年2月10日 午前7時50分	喜連川町 町有	不明	202	15,913		
91	平成9年10月8日 午後10時30分	矢板市 W 宅	不明	271	13,365		
92	平成9年3月15日 午後1時55分	高根沢町 事務所	石油ストーブ	57	10,041		
93	平成9年3月20日 午後6時50分	塩谷町 K 宅	たき火	265	20,476		
94	平成9年4月18日 午後11時00分	矢板市 S 宅	たばこ	79	15,175		
95	平成9年4月26日 午後0時15分	矢板市 林野	たばこ	20,000	1,234		
96	平成9年11月24日 午前11時55分	喜連川町 A 宅	たき火	296	13,633		
97	平成10年3月22日 午後0時55分	矢板市 Yカート庫	ライター	305 カート60台	30,726		
98	平成10年4月6日 午前8時20分	塩谷町 S 宅	石油ストーブ	239	18,654		
99	平成10年6月7日 午前1時00分	矢板市 S 宅	たばこ	201	11,185		
100	平成10年11月4日 午後0時50分	矢板市 S 宅	こんろ	83	14,738		

番号	出火日時	出火場所	出火原因	焼損面積 (m <sup>2</sup> )	損害見積額 (千円)	負傷者	死者
101	平成11年 2月17日 午前 10時55分	喜連川町 T 宅	た き 火	170	14,832		
102	平成11年 4月 4日 午前 8時25分	矢板市 工 場	コ ー ド	183	67,750		
103	平成11年 8月23日 午後 7時20分	喜連川町 O 宅	落 雷	196	21,404		
104	平成11年10月22日 午前 9時15分	喜連川町 S 宅	か ま ど	115	13,571		
105	平成12年 3月14日 午後 7時55分	矢板市 I 宅	ボ イ ラ ー	116	11,196		
106	平成12年 6月15日 午前 2時05分	矢板市 H 宅	不 明	117	19,033		
107	平成12年 8月11日 午後 7時00分	高根沢町 E 宅	直 接 雷	46	11,519		
108	平成12年 8月24日 午後 2時30分	氏家町 K施設	火 花	収容物のみ	27,020		
109	平成12年 9月 3日 午前 3時15分	氏家町 S 宅	不 明	193	18,561		
110	平成12年11月 6日 午前 2時00分	高根沢町 寺 院	不 明	175	259,874		
111	平成13年 2月10日 午後 11時40分	氏家町 O 宅	不 明	161	19,171		
112	平成13年 2月11日 午後 7時50分	喜連川町 T 宅	風 呂 釜	127	10,432		
113	平成13年 4月 8日 午前 0時05分	喜連川町 A 宅	不 明	1,446	24,251	1	1
114	平成13年 4月10日 午後 3時25分	氏家町 K 宅	凸 面 鏡	116	17,241		
115	平成13年 5月11日 午後 9時40分	矢板市 F 宅地	不 明	303	32,704		
116	平成13年 7月 3日 午前 11時05分	矢板市 K店舗	不 明	264	21,050		
117	平成13年 9月 5日 午前 0時00分	高根沢町 K事務所	不 明	99	24,507		
118	平成13年10月18日 午後 5時50分	矢板市 Y 寄宿舍	風 呂 釜	90	13,792		
119	平成14年 1月14日 午後 0時40分	塩谷町 M飲食店	た き 火	387	83,591	1	
120	平成14年 1月15日 午前 6時50分	矢板市 K飲食店	た ば こ	318	49,793		



番号	出火日時	出火場所	出火原因	焼損面積 (m <sup>2</sup> )	損害見積額 (千円)	負傷者	死者
121	平成14年 2月17日 午前 8時45分	喜連川町 N 宅	ストーブ	187	17,886		
122	平成14年 2月21日 午前 2時10分	塩谷町 O事務所	不明	504	66,028		
123	平成14年 3月14日 午後 3時00分	塩谷町 Y 宅	たき火	162	15,463		
124	平成14年 4月 7日 午後10時50分	矢板市 M 宅	ストーブ	154	26,846		
125	平成14年 7月26日 午前 5時10分	矢板市 S 宅	不明	177	28,799		
126	平成15年 3月18日 午前 2時20分	矢板市 U 宅	不明	191	17,921		
127	平成16年 2月 5日 午前 9時30分	氏家町 M製菓	熱せられた 金属製品	385	31,150		
128	平成16年 2月22日 午後 8時30分	高根沢町 S 宅	不明	234	28,043		
129	平成16年 7月23日 午前 2時10分	氏家町 衛生センター	粉碎機の火花	収容物のみ	17,990		
130	平成16年 8月 6日 午後 7時00分	矢板市 パチンコ店	不明	602	144,861		
131	平成16年10月25日 午後 7時45分	高根沢町 K 宅	たばこ	163	22,164		
132	平成16年11月 7日 午後11時25分	矢板市 S共同住宅	たばこ	110	19,074		
133	平成17年 2月 7日 午前 1時00分	塩谷町 W 宅	不明	336	14,403		
134	平成17年 3月 2日 午前10時00分	塩谷町 S 宅	放火	123	12,647		
135	平成17年 7月11日 午前 5時20分	さくら市 K鮮魚店	電気の配線 の過熱	124	10,453		
136	平成18年11月21日 午前 9時40分	さくら市 T文具店	不明	432	39,613	1	1
137	平成18年12月 3日 午前 7時00分	高根沢町 空家	不明	290	24,765		
138	平成18年12月23日 午後 4時30分	さくら市 Y 宅	不明	180	36,402		
139	平成19年3月18日 午後 8時50分	さくら市 H 宅	マッチ	180	23,130		
140	平成19年8月31日 午前 3時30分	高根沢町 K施設	たばこ	620	41,834		

番号	出火日時	出火場所	出火原因	焼損面積 (m <sup>2</sup> )	損害見積額 (千円)	負傷者	死者
141	平成20年3月1日 午後1時20分	高根沢町 H施設	不明	0	60,000		
142	平成20年4月13日 午後3時20分	さくら市 N施設	放火の疑い	240	21,178		
143	平成20年6月22日 午後7時40分	塩谷町 A施設	電気器具 の絶縁劣化	30	15,429		
144	平成20年7月9日 午後11時10分	矢板市 H宅	たばこ	57	14,307		
145	平成21年1月8日 午後1時40分	塩谷町 N施設	不明	124	16,229		
146	平成21年1月24日 午前7時00分	さくら市 T宅	不明	187	18,592	2	
147	平成21年1月30日 午前4時00分	高根沢町 K宅	屋内配線	138	20,537		
148	平成21年3月10日 午後1時40分	矢板市 K宅	電気配線の 断線	160	11,318		
149	平成21年4月6日 午前6時05分	高根沢町 H施設	電線の短絡	48	123,931		
150	平成21年4月16日 午後7時30分	塩谷町 W宅	落雷	82(表面積)	46,403		
151	平成21年11月25日 午前10時40分	さくら市 K施設	可燃性固体類 が摩擦により発熱	100	68,915		
152	平成22年2月8日 午前18時40分	高根沢町 S宅	不明	89	12,694		
153	平成22年2月20日 午前12時20分	塩谷町 I宅	たき火	254	34,013		
154	平成22年9月20日 午前11時00分	塩谷町 T施設	こんろ	273	22,299	1	
155	平成22年12月10日 午前6時20分	さくら市 O宅	たばこ	125	19,427		
156	平成23年1月2日 午後9時10分	さくら市 F施設	不明	889 47(表面積)	36,424		
157	平成23年4月1日 午前0時50分	さくら市 K宅	不明	228	19,807		
158	平成23年5月7日 午後1時00分	さくら市 K宅	不明	153	24,682		
159	平成24年5月27日 午後10時10分	高根沢町 Y宅	ろうそく	231	16,059		
160	平成24年6月17日 午後4時25分	高根沢町 S施設	こんろ	202	30,013		

番号	出火日時	出火場所	出火原因	焼損面積 (m <sup>2</sup> )	損害見積額 (千円)	負傷者	死者
161	平成25年3月9日 午後0時35分	塩谷町 林野	枯れ草焼き	10,300	1,871		
162	平成25年3月16日 午後3時25分	塩谷町 K宅	火のついたゴミ	419	14,251		
163	平成25年5月8日 午後2時30分	塩谷町 I宅	火のついたゴミ	660	27,150	4	
164	平成25年5月28日 午前3時50分	さくら市 S工場	放火の疑い	886	162,031		
165	平成25年6月9日 午後5時10分	さくら市 S飲食店	不明	146	20,652		
166	平成25年8月30日 午後0時00分	さくら市 F工場	電気配線	302	49,347		
167	平成25年11月1日 午後6時30分	矢板市 O牧場	肥料の発火	729	23,609		
168	平成26年1月22日 午後4時00分	矢板市 M宅	衣類がストーブに接触	76	19,808		1
169	平成26年12月8日 午後11時30分	さくら市 O宅	電気配線の断線	175	20,721		
170	平成27年3月10日 午前8時25分	塩谷町 T宅	不明	430	24,642		
171	平成27年3月30日 午前11時10分	矢板市 Y宅	枯れ草焼き	198	13,320		
172	平成27年4月29日 午後5時00分	塩谷町 W宅	火のついたゴミ	184	34,995	1	
173	平成27年5月2日 午前10時00分	さくら市 O宅	火のついたゴミ	413	17,130		
174	平成27年9月28日 午後7時20分	さくら市 M宅	火のついたゴミ	154	19,620		
175	平成27年12月29日 午前9時30分	高根沢 S宅	不明	186	213	2	1
176	平成28年3月3日 午後6時25分	高根沢町 F宅	たき火	605	23,409		
177	平成28年6月4日 午前6時55分	さくら市 I宅	不明	197	17,213		
178	平成28年9月29日 午後6時06分	さくら市 W宅	こんろ	203	18,519		
179	平成29年6月10日 午後3時00分	矢板市 倉庫	不明	1353	40,072		
180	平成30年3月17日 午後2時20分	さくら市 林野	枯れ草焼き	39,344	7		

番号	出火日時	出火場所	出火原因	焼損面積 (m <sup>2</sup> )	損害見積額 (千円)	負傷者	死者
181	平成30年5月15日 午前3時30分	高根沢町 K宅	不明	312	14,244		
182	平成30年9月1日 午後6時50分	高根沢町 H宅	油紙・油布	94	13,353		
183	平成31年2月1日 午後3時55分	高根沢町 O宅	不明	611	59,260		
184	令和元年12月26日 午前2時00分	さくら市 S工場	不明	1,829	326,622	1	
185	令和2年2月28日 午後10時45分	矢板市 M宅	不明	229	14,910		
186	令和2年5月22日 午前8時00分	高根沢町 T宅	不明	74	15,932		
187	令和2年6月4日 午後6時00分	矢板市 N宅	不明	156	18,402		
188	令和2年6月18日 午前3時30分	高根沢町 O宅	配線器具	164	14,367		
189	令和2年7月21日 午後11時20分	塩谷町 K宅	放火の疑い	164	14,565		
190	令和3年2月7日 午後12時30分	さくら市 Y所有	焼却炉	24,400	13,020		
191	令和3年6月11日 午後12時30分	矢板市 S宅	電気装置	513	57,587		
192	令和3年7月26日 午後9時50分	矢板市 T工場	不明	451	12,630		

# 救 急 統 計

救急業務は、1) 災害によって起きた事故のため傷病者が出たとき、2) 屋外で起きた事故のため傷病者が出たとき、3) 公衆が出入りする場所で起きた事故のため傷病者が出たとき、4) 屋内で起きた事故又は生命に危険を及ぼし、若しくは著しく悪化するおそれがあると認められる症状を示す疾病のため傷病者が出たときで、この傷病者を医療機関やその他の場所に急いで搬送するのに適当な手段がない場合で、医療機関その他の場所へ緊急に搬送する必要がある場合に出動し、業務を実施しています。

平成3年に救急救命士法が施行され、現在では救急救命士による高度な救急救命処置として静脈路確保及び輸液、気管挿管、薬剤投与を行うことが可能となり、救急救命士の養成及びこれらに対応した高規格救急車の積極的な整備を図り、充実した救急活動が実施できるよう努めています。

# 救 助 統 計

救助業務は、災害又はその他の事故により生命又は身体に現実の危険が及んでいる要救助者を安全な場所に救出し、救命する活動を行うため、救助に関する高度な知識・技能を身につけた救助隊員と、救助業務に必要な装備と機動性を備えた消防隊による活動を実施しています。



救急出動件数（令和3年）

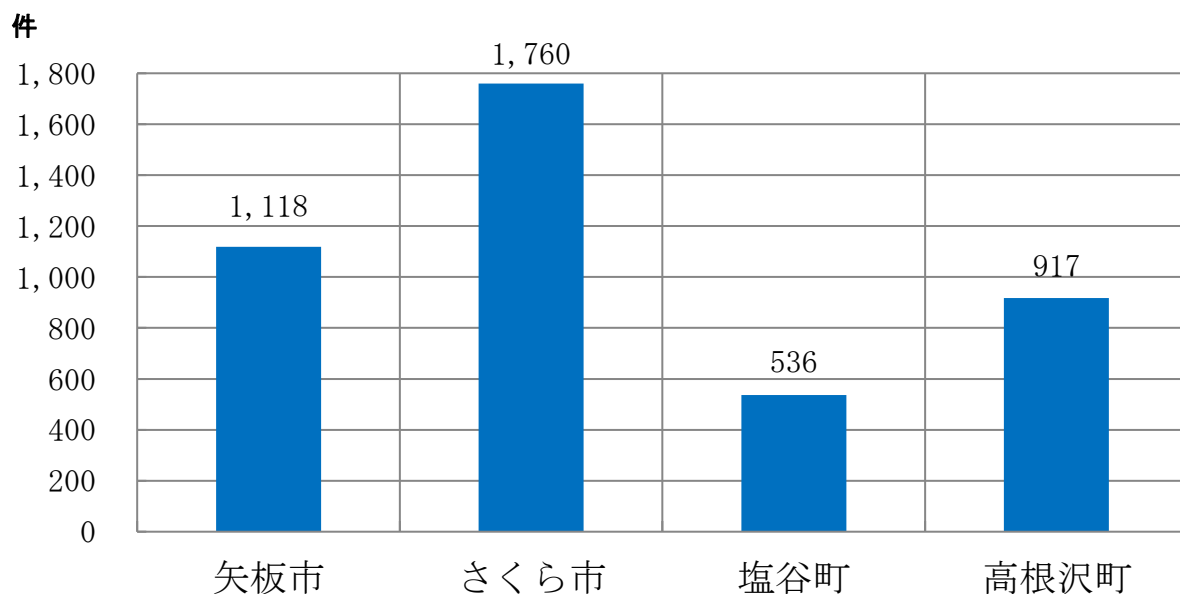

救急出動件数推移（過去10年間）

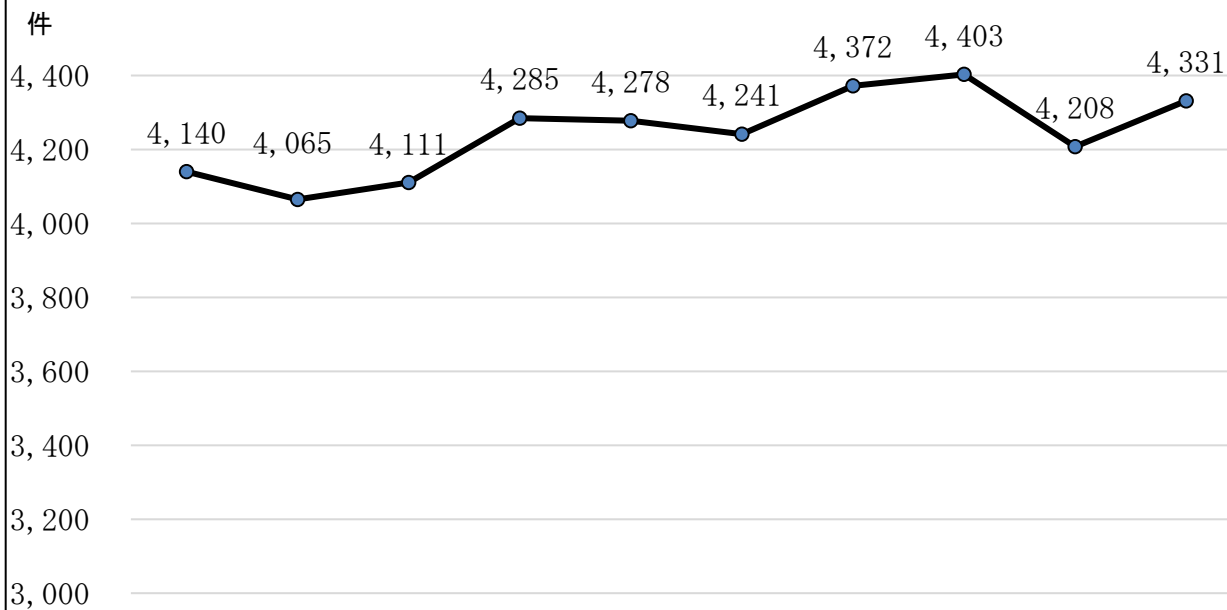

	H24	H25	H26	H27	H28	H29	H30	R1	R2	R3
合計	4,140	4,065	4,111	4,285	4,278	4,241	4,372	4,403	4,208	4,331
矢板市	1,295	1,282	1,223	1,278	1,157	1,129	1,143	1,169	1,149	1,118
さくら市	1,536	1,473	1,525	1,629	1,668	1,677	1,722	1,683	1,648	1,760
塩谷町	460	423	488	472	557	526	560	571	483	536
高根沢町	849	887	875	906	896	909	947	980	928	917

覚知別救急出動状況

令和3年1月1日～12月31日

種別 覚知別	合計	火災事故	自然災害	水難事故	交通事故	労働災害	運動競技	一般負傷	加害	自損事故	急病	その他
合計	4,331	67	0	2	339	39	28	567	11	45	2,756	477
消防専用電話	3,877	49	0	2	222	36	27	515	7	35	2,539	445
警察電話	168	5	0	0	85	0	0	11	4	8	51	4
一般加入電話	186	6	0	0	10	1	0	30	0	0	121	18
駆け付け	41	0	0	0	3	0	0	7	0	0	31	0
その他	59	7	0	0	19	2	1	4	0	2	14	10

事故別救急出動状況

令和3年1月1日～12月31日

種別 署別	合計	火災事故	自然災害	水難事故	交通事故	労働災害	運動競技	一般負傷	加害	自損事故	急病	その他
合計	救急出動	4,331 (19)	67 (2)	0	2	339 (12)	39	28	567	11	45 (4)	2,756 (1)
	搬送人数	3,599 (15)	4	0	1	275 (10)	35	25	472	6	30 (4)	2,299 (1)
矢板	救急出動	1,118 (15)	27 (2)	0	0	89 (8)	8	15	143	4	10 (4)	688 (1)
	搬送人数	947 (14)	2	0	0	80 (9)	7	14	125	2	6 (4)	582 (1)
氏家	救急出動	1,194 (4)	14	0	0	103 (4)	10	4	149	2	17	728
	搬送人数	974 (1)	0	0	0	77 (1)	10	3	117	1	10	599
喜連川	救急出動	566	6	0	1	45	5	1	83	1	4	381
	搬送人数	463	1	0	0	36	5	1	70	1	3	308
塩谷	救急出動	536	6	0	0	39	12	6	72	2	3	342
	搬送人数	438	0	0	0	34	10	5	58	1	2	283
高根沢	救急出動	917	14	0	1	63	4	2	120	2	11	617
	搬送人数	777	1	0	1	48	3	2	102	1	9	527

※ ( ) 内は高速自動車道における救急件数



月別救急出動状況

令和3年1月1日～12月31日

種別 月別	合 計	火 災 事 故	自 然 災 害	水 難 事 故	交 通 事 故	労 働 災 害	運 動 競 技	一 般 負 傷	加 害	自 損 事 故	急 病	そ の 他
1月	362	10	0	0	33	5	0	41	0	3	233	37
2月	338	16	0	0	28	4	0	44	1	0	201	44
3月	360	7	0	0	26	9	0	45	0	7	224	42
4月	326	5	0	0	25	1	5	49	1	1	197	42
5月	360	2	0	0	26	7	3	35	1	3	240	43
6月	323	2	0	0	30	0	2	42	1	5	204	37
7月	378	5	0	0	24	2	6	53	1	4	251	32
8月	388	6	0	2	37	2	2	37	0	5	258	39
9月	338	2	0	0	20	2	0	39	0	6	237	32
10月	377	1	0	0	31	2	4	57	3	4	229	46
11月	385	6	0	0	27	4	3	66	0	5	237	37
12月	396	5	0	0	32	1	3	59	3	2	245	46
合 計	4,331	67	0	2	339	39	28	567	11	45	2,756	477

医療機関搬送状況

令和3年1月1日～12月31日

医療機関別		管内外別	管 内	管 外	合 計
救急告示 医療機関	国公立		0	281	281
	公 的		0	840	840
	私 的	病 院	1,678	730	2,408
		診 療 所	25	0	25
	合 計		1,703	1,851	3,554
その他の 医療機関	国公立		0	0	0
	公 的		0	18	18
	私 的	病 院	4	6	10
		診 療 所	13	4	17
	合 計		17	28	45
医療機関 合 計	国公立		0	281	281
	公 的		0	858	858
	私 的	病 院	1682	736	2418
		診 療 所	38	4	42
	合 計		1,720	1,879	3,599
その他の場所			0	0	0
合 計			1,720	1,879	3,599

## 応急手当普及啓発活動実施状況

令和3年1月1日～12月31日

### 1 応急手当の普及啓発活動の推進に関する実施要綱に基づく普及講習

普通救命講習		上級救命講習		合計	
受講人員	回数	受講人員	回数	受講人員	回数
446	47	4	1	450	48

### 2 その他の講習

受講人員	回数
746	40

### 3 普及啓発・訓練用資機材の保有状況（令和4年4月1日現在）

蘇生訓練用人形数		外傷模型セット	気管挿管訓練人形 (ACLS 人形含む)
成人用	乳幼児用		
50	35	1	9

## 救助出動件数（令和3年）

令和3年1月1日～12月31日

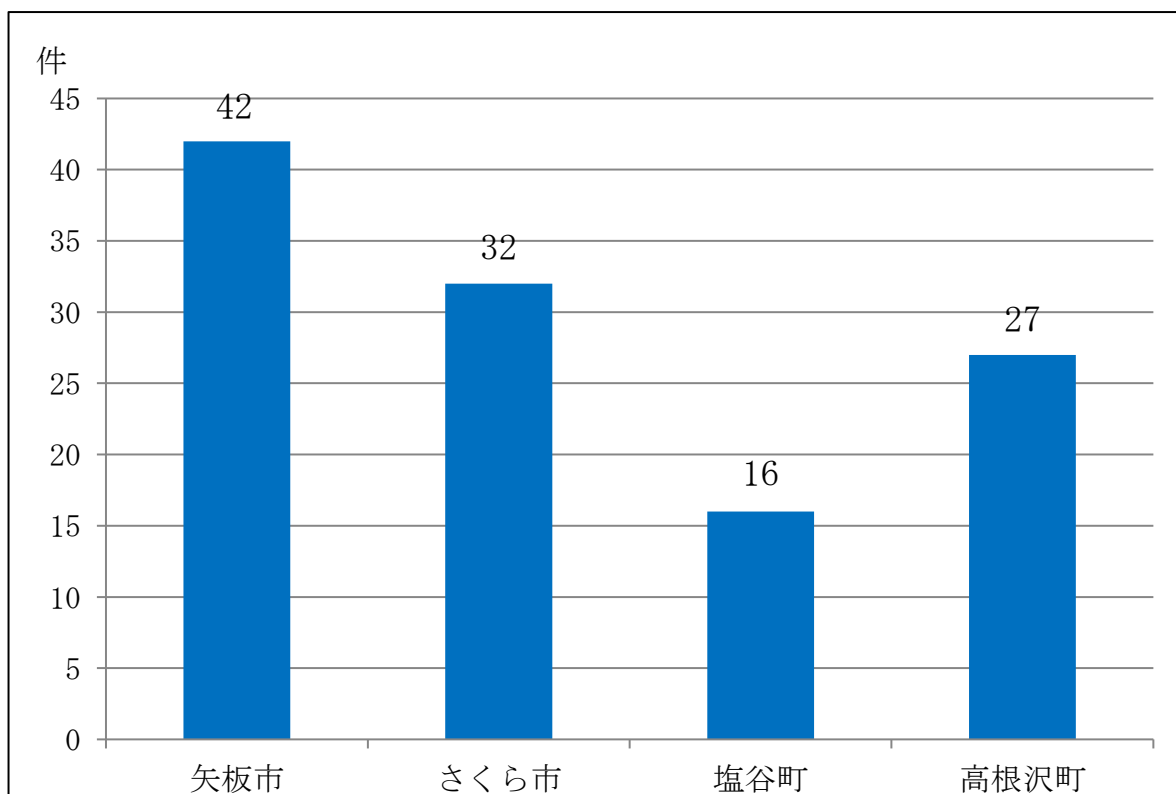

## 事故別救助出動状況

令和3年1月1日～令和3年12月31日

	矢板市	さくら市	塩谷町	高根沢町	合計
火災事故	0	1	0	0	1
交通事故	10	9	3	5	27
水難事故	0	0	0	2	2
自然災害	0	0	0	0	0
機械による事故	0	2	0	0	2
建物等による事故	0	0	0	0	0
ガス事故	0	0	0	0	0
その他の事故	32	20	13	20	85
合計	42	32	16	27	117



# 通信指令統計

通信指令業務は、火災、救急、救助等の災害通報を受信し、出動指令を発するほか、各部隊への活動支援情報の提供、関係機関との連絡調整及び気象をはじめとする各種情報収集等を行っています。



消防無線配置状況

令和4年4月1日現在

所属 (配置場所)		呼出名称	出力(W)	備 考	
消防本部・矢板消防署	車 載 型 移 動 局	やいたささつ 1	5		
	卓 上 型 固 定 移 動 局	やいたこてい 1	10		
	車 載 型 移 動 局	やいたしき 1	10		
		やいた 1	10		
		やいた 2	10		
		やいたかがく 1	10		
		やいたきゅうじょ 1	10		
		やいたしえん 1	10		
		やいたゆそう 1	5		
		やいたきゅうきゅう 1	10		
		やいたきゅうきゅう 2	10		
		やいたきゅうきゅう 3	10		
		やいたこうほう 1	5		
		可 搬 型 移 動 局	やいたしき 2	10	
			やいたしき 3	10	
	携 帯 型 移 動 局	やいたしき 5 0 1	5	矢板指揮1号車	
		やいた 5 0 1	5	(署長)	
		やいた 5 0 2	5	矢板指揮1号車	
		やいた 5 0 3	5	矢板1号車	
		やいた 5 0 4	5	矢板1号車	
やいた 5 0 5		5	矢板化学1号車		
やいた 5 0 6		5	矢板化学1号車		
やいた 5 0 7		5	矢板救助1号車		
やいた 5 0 8		5	矢板救急3号車		
やいた 5 0 9	5	矢板救急2号車			
氏家消防署	卓 上 固 定 型 移 動 局	うじいえこてい 1	5		
	車 載 型 移 動 局	うじいえ 1	10		
		うじいえ 2	10		
		うじいえきゅうきゅう 1	10		
		うじいえこうほう 1	5		
		うじいえ 3	10		
		うじいえきゅうきゅう 2	10		
	携 帯 型 移 動 局	うじいえ 5 0 1	5	(署長)	
		うじいえ 5 0 2	5	氏家1号車	
		うじいえ 5 0 3	5	氏家1号車	
		うじいえ 5 0 4	5	氏家2号車	
		うじいえ 5 0 5	5	氏家2号車	
		うじいえ 5 0 6	5	氏家救急1号車	

所属 (配置場所)		呼出名称	出力(W)	備 考
喜連川消防署	卓上固定型移動局	きつれがわこてい1	10	
	車載型移動局	きつれがわ1	5	
		きつれがわきゅうきゅう1	10	
		きつれがわこうほう1	5	
		きつれがわ501	5	(署長)
	携帯型移動局	きつれがわ502	5	喜連川1号車
		きつれがわ503	5	喜連川1号車
		きつれがわ504	5	喜連川1号車
		きつれがわ505	5	喜連川救急1号車
		卓上固定型移動局	しおやこてい1	10
車載型移動局	しおや1	10		
	しおやきゅうきゅう1	10		
	しおやこうほう1	5		
	しおや501	5	(署長)	
携帯型移動局	しおや502	5	塩谷1号車	
	しおや503	5	塩谷1号車	
	しおや504	5	塩谷1号車	
	しおや505	5	塩谷救急1号車	
	卓上固定型移動局	たかねざわこてい1	5	
車載型移動局	たかねざわ1	10		
	たかねざわ2	5		
	たかねざわきゅうじょ1	5		
	たかねざわきゅうきゅう1	10		
	たかねざわこうほう1	5		
	たかねざわ501	5	(署長)	
携帯型移動局	たかねざわ502	5	高根沢1号車	
	たかねざわ503	5	高根沢1号車	
	たかねざわ504	5	高根沢2号車	
	たかねざわ505	5	高根沢2号車	
	たかねざわ506	5	高根沢救助1号車	
	たかねざわ507	5	高根沢救急1号車	



1119番等総受信件数

令和3年中

災害別件数

回線種別	固定	携帯	I P	警察	高速	加入	その他	計
火災	14	36	9	5	0	17	1	82
救急	829	1,661	1,249	128	3	223	58	4,151
救助	4	19	3	13	2	3	0	44
その他災害	43	67	15	30	0	52	74	281
いたずら	3	1	0	0	0	0	0	4
間違い通報	40	172	18	0	0	0	0	230
その他	608	474	321	7	0	3	2	1,415
合計	1,541	2,430	1,615	183	5	298	135	6,207

発災地別件数

回線種別	固定	携帯	I P	警察	高速	加入	その他	計
矢板市	480	710	510	58	0	76	33	1,867
さくら市	627	930	627	73	0	124	44	2,425
塩谷町	146	214	123	17	0	36	20	556
高根沢町	268	548	355	32	0	61	37	1,301
その他	20	28	0	3	5	1	1	58
合計	1,541	2,430	1,615	183	5	298	135	6,207

気象特別警報・警報・注意報・火災気象通報受理状況(宇都宮地方気象台発表)

令和3年中

区分		月別												合計
		1月	2月	3月	4月	5月	6月	7月	8月	9月	10月	11月	12月	
特別警報	暴風													
	暴風雪													
	大雨													
	大雪													
警報	暴風		2											2
	暴風雪													
	大雨						3	5	3					11
	大雪													
	洪水						2							2
注意報	風雪	6	14	2	2								4	28
	強風	12	30	26	20	8		4	8		6	6	14	134
	大雨					2	13	34	15	6				70
	大雪	16	8										6	30
	洪水						9	13	6					28
	着雪	8	2											10
	乾燥	16	8	26	18	16						6	18	108
	濃霧	12		18	10	40	44	56	36	36	58	32	8	350
	霜			2	76	10								88
	なだれ	2											2	4
	融雪													
	低温	40	32										12	84
	着氷													
雷		4	20	24	40	48	56	76	28	4	16	4	320	
火災気象通報		26	29	29	27	15			3		4	16	26	175

気象状況

令和3年中 矢板市 (矢板消防署測定)

種別	月別												平均・合計		
	1月	2月	3月	4月	5月	6月	7月	8月	9月	10月	11月	12月	日平均	月平均	合計
天	12.0	43.4	152.5	98.0	152.5	199.5	303.5	336.5	143.5	83.0	101.0	72.5			4.6
気															141.5
1日最多雨量	7.0	43.0	50.5	37.0	34.5	53.0	49.5	61.0	54.0	42.0	75.5	45.0			75.5
積雪量 (c m)	0.0	0.0	0.0	0.0	0.0	0.0	0.0	0.0	0.0	0.0	0.0	0.0			0.0
気															
最高気温	15.2	21.4	23.6	23.9	27.5	31.2	35.4	35.2	29.8	28.4	20.8	17.7			35.4
最低気温	-8.9	-7.1	-4.0	-1.4	5.4	12.8	18.4	17.0	11.8	2.6	-2.6	-5.7			-8.9
平均気温	1.1	3.7	9.0	12.0	17.1	20.8	24.2	25.3	20.1	15.4	9.6	4.3			13.6
湿度	58.1	45.0	48.1	41.7	55.9	75.1	80.1	79.2	79.3	73.3	65.7	61.8			41.7
平均	66.0	55.9	62.3	60.6	75.1	82.4	89.9	87.9	88.1	83.5	79.9	73.3			75.4
風	北西	北西	西北西	西北西	西北西	南東	南東	南東	北西	西北西	北西	西北西			
最多															
日							3		3						
1m未満															
日	20	11	15	16	20	18	26	22	24	20	24	16			
1m以上															
平均	6	10	8	11	7	10	1	6	3	6	4	12			
2 m "															
3 m "	4	4	4	3	3	2	1	3		4	2	1			
風速															
4 m "	1	1	4							1		2			
5 m "		2													
数															
平均風速	1.9	2.6	2.4	2.5	1.9	1.8	1.6	1.8	1.6	1.9	1.7	2.0			2.0
最大風速	9.7	12.4	11.6	10.7	10.8	6.9	7.3	9.0	5.5	10.2	9.1	12.6			12.6

気象状況

令和3年中 さくら市 (氏家消防署測定)

種別	月別												平均・合計		
	1月	2月	3月	4月	5月	6月	7月	8月	9月	10月	11月	12月	日平均	月平均	合計
天	13.0	39.0	175.0	110.5	134.5	276.0	231.5	277.0	151.5	96.5	70.0	85.0			4.5
気	7.0	39.0	53.0	41.0	37.0	82.0	38.0	67.0	44.0	48.0	39.0	43.0	最高値	82.0	
積雪量 (c m)	0.0	0.0	0.0	0.0	0.0	0.0	0.0	0.0	0.0	0.0	0.0	0.0	年間合計		
気	15.8	21.3	22.5	24.5	28.7	30.6	34.6	35.8	29.4	29.4	21.6	17.4	最高値	35.8	
温	-8.3	-5.9	-2.5	0.6	6.8	14.0	18.4	16.8	13.0	2.9	-1.7	-5.6	最小値	-8.3	
温	1.7	4.3	9.4	12.3	17.3	20.9	24.3	25.3	20.2	15.8	10.4	4.7	年間平均	13.9	
湿度	32.7	27.8	18.0	24.6	18.8	36.9	57.8	50.7	36.6	34.3	25.7	35.6	最小値	18.0	
度	80.9	74.5	74.5	77.0	81.9	90.8	97.3	90.2	93.1	88.5	83.9	82.4	年間平均	84.6	
風	北	北	北	北	南	南東	南東	北北東	北北東	北北東	北	北			
向	1								1						
風	1m未満														
向	1m以上	6	7	2	12	13	25	18	16	17	19	12			
風	2 m "	12	12	18	15	15	4	5	10	7	9	10			
風	3 m "	4	6	7	6		1	4	2	5	2	7			
速	4 m "	2	4	3	3	2		4	1	1		1			
m / s	5 m "	1		2	1		1			1		1			
数															
平均	2.4	2.8	2.9	2.8	2.3	2.1	1.8	2.3	2.1	2.3	2.0	2.5	年間平均	2.4	
風速	13.5	11.2	12.9	10.2	9.9	9.1	11.2	15.6	7.2	10.7	12.6	15.6	年間最大	15.6	
最大															

気象状況

令和3年中 塩谷町 (塩谷消防署測定)

種別	月別												平均・合計		
	1月	2月	3月	4月	5月	6月	7月	8月	9月	10月	11月	12月	日平均	月平均	合計
天	7.5	49.0	120.0	99.5	145.5	185.5	321.0	391.0	150.0	79.5	115.0	70.5			4.8
気	3.5	48.5	39.0	48.0	47.5	40.5	81.0	68.5	58.0	35.0	91.0	43.0	最高値	91.0	
積雪量 (cm)	0.0	0.0	0.0	0.0	0.0	0.0	0.0	0.0	0.0	0.0	0.0	0.0	年間合計	0.0	
最高気温	14.5	20.9	22.2	23.7	27.3	30.6	33.8	35.4	29.3	28.5	21.0	17.7	最高値	35.4	
最低気温	-8.9	-6.6	-2.8	0.3	5.7	12.8	18.0	17.2	12.5	3.3	-1.9	-5.1	最小値	-8.9	
平均気温	1.2	3.9	9.0	11.8	16.6	20.2	23.7	24.8	19.8	15.4	10.2	4.9	年間平均	13.5	
湿度	18.5	12.8	13.4	8.1	15.6	24.5	39.8	37.7	25.4	32.9	24.4	26.7	最小値	8.1	
平均	63.8	51.6	61.4	59.2	75.0	82.1	88.2	86.9	85.6	80.2	74.2	68.5	年間平均	73.1	
最多風向	北北西	北北西	北北西	北北西	南南東	南南東	南南東	南南東	北	北北西	北北西	北北西	北北西		
日	1		1		3		5	3	5	4	4	1			
1m未満															
1m以上	20	10	17	12	18	20	23	21	20	16	21	16			
2m "	4	10	4	8	6	8	3	3	5	5	1	9			
3m "	5	5		4	4	2		4		4	2	3			
4m "		1	4	4						1	2	1			
5m "	1	2	5	2						1		1			
平均風速	2.0	2.6	2.6	2.7	1.8	1.8	1.4	1.7	1.5	1.9	1.7	2.0	年間平均	2.0	
最大風速	23.8	32.5	32.9	28.7	23.6	14.2	18.4	17.2	11.0	19.6	20.1	37.3	年間最大	37.3	

気象状況

令和3年中 高根沢町 (高根沢消防署測定)

種別	月別												平均・合計		
	1月	2月	3月	4月	5月	6月	7月	8月	9月	10月	11月	12月	日平均	月平均	合計
天				79.0	146.0	189.5	234.5	261.0	139.5	80.5	60.5	83.5			
気				27.0	37.5	68.0	62.5	63.5	40.0	43.5	34.5	48.0			
積雪量 (c m)				0.0	0.0	0.0	0.0	0.0	0.0	0.0	0.0	0.0			
最高気温				25.8	29.5	30.9	35.1	36.3	30.0	29.9	22.7	19.3			36.3
最低気温				1.0	6.9	14.1	18.9	17.1	13.3	3.1	-1.7	-5.7			-5.7
平均気温				12.7	17.8	21.4	24.8	25.7	20.6	16.2	10.8	4.9			12.9
湿度				11.7	17.3	26.4	85.0	83.6	30.2	33.6	23.6	29.9			11.7
平均				62.1	76.0	80.5	37.6	33.9	84.0	79.1	73.9	72.1			49.9
最多風向				北	北西	北	北北東	南南東	東	北	南南西	西北西			
風速	日				4	6	18	10	7	6	1	5			
	1m未満														
	1m以上				15	19	11	12	16	16	26	18			
	2 m "				12	7	1	4	5	6	3	5			
	3 m "				2	1	2	5	2	2		2			
4 m "				1		1					1				
5 m "										1					
数別															
平均風速				2.2	1.6	1.4	1.0	1.5	1.5	1.7	1.4	1.7			1.2
最大風速				14.8	14.4	15.1	14.8	17.0	9.3	21.9	14.4	20.8			21.9

観測設備故障により未測定

※平均値等は  
1月2月3月  
未観測の為、  
参考値となります

(参考)

消 防 団 関 係





## 管内消防団の状況

令和4年4月1日現在

	団 数	分 団 数	定 員	実 員	比 較
矢 板 市	1	6	408	365	△ 43
さ くら 市	1	9	435	357	△ 78
塩 谷 町	1	9	350	313	△ 37
高 根 沢 町	1	8	255	223	△ 32
合 計	4	32	1,448	1,258	△ 190

## 管内消防団の車両現勢

令和4年4月1日現在

	普通消防ポンプ車	小型消防ポンプ付車	その他車両	合計
矢 板 市	12	10	2	24
さ くら 市	17	4	3	24
塩 谷 町	11	9	1	21
高 根 沢 町	8	2	3	13
合 計	48	25	9	82