

令和4年版

消防年報

SHIOYA
FIRE DEPT.

塩谷広域行政組合消防本部

(令和5年刊行)

はじめに

当消防本部は、昭和40年1月1日発足の矢板市消防本部を母体に、昭和46年4月1日に政令指定を受け、塩谷町、氏家町、高根沢町及び喜連川町を加えて、1市4町の防災の要として、塩谷郡市消防組合が発足しました。その後、昭和54年4月1日に塩谷地区広域行政事務組合と発展的に合併し、塩谷広域行政組合消防本部となり、平成17年3月28日には氏家町と喜連川町が合併し、さくら市の誕生により現在2市2町の構成により消防業務を行っております。なお、平成27年10月1日から那須地区消防本部（大田原市・那須塩原市・那須町）、南那須地区広域行政事務組合消防本部（那須烏山市・那珂川町）及び当消防本部の3本部共同で、119番通報の一括受信及び消防指令業務の運用が栃木北東地区消防指令センター（那須地区消防本部庁舎3階）において開始され、現在に至っております。

この間、消防体制は、関係各位の消防に対する深い御理解と御協力のもとに、逐次強化充実が図られてまいりました。

しかしながら、近年、災害事象は社会情勢の変化に伴い大規模化、多様化し、特に道路・河川の整備など都市化の進展に伴う新たな災害の発生や救急需要の大幅な拡大など、これまで以上に消防をとりまく環境は厳しく、ますますニーズが高まっているものと強く認識しているところです。

私達は、災害の未然防止、被害の軽減はもちろんのこと、様々な変化に対応し、地域住民のみなさまの安全・安心を確保し、消防の任務の達成に向け、最大限の努力を重ねて行く所存であります。

この消防年報は、塩谷広域行政組合消防本部の令和4年中における主な業務と令和5年4月1日の現勢を集録したものです。

令和5年4月1日

塩谷広域行政組合
消防長 齋藤 典男

塩谷広域行政組合消防本部構成市町

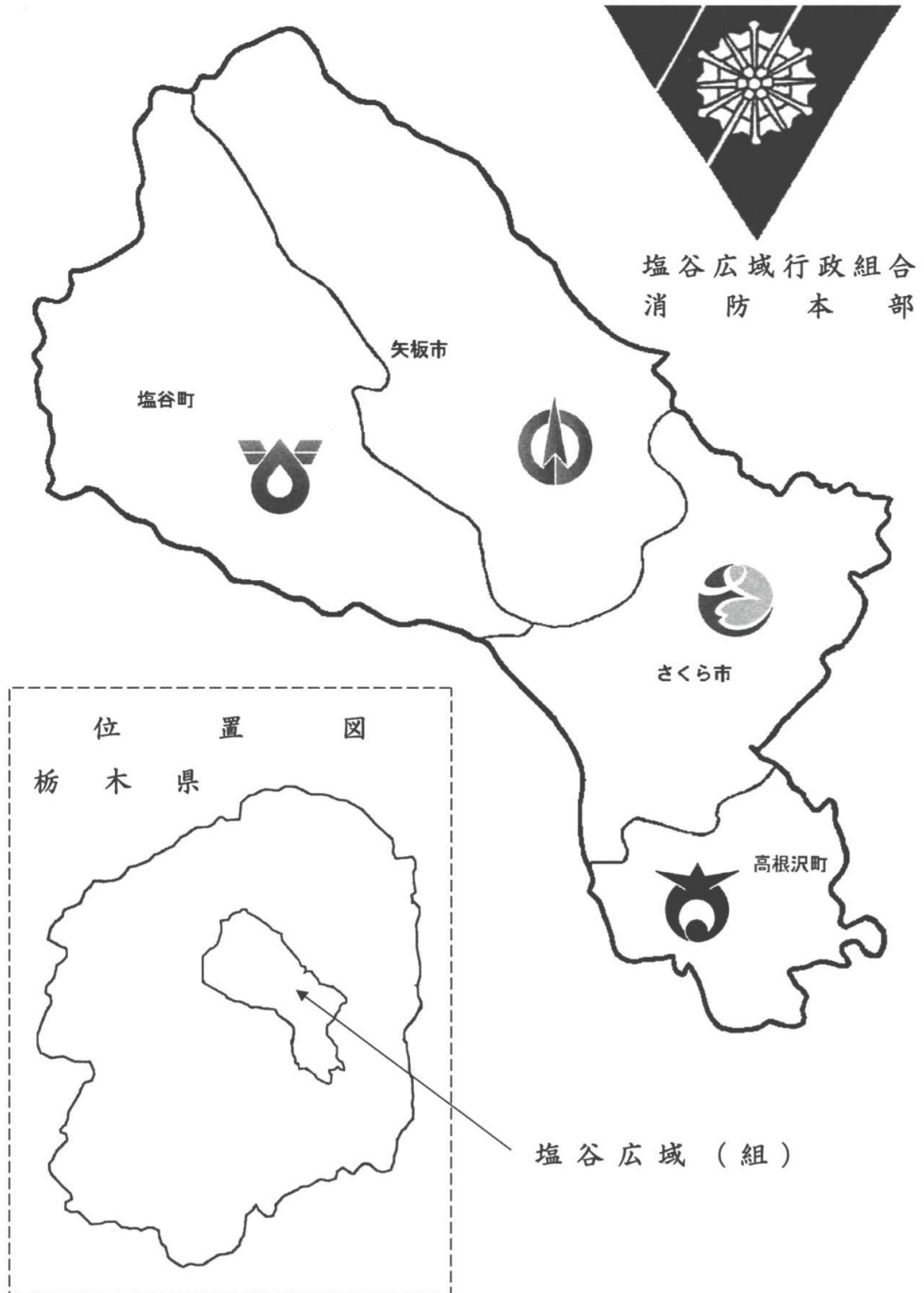

塩谷広域行政組合消防本部歴代消防長

○ 前身 矢板市消防本部

やま がた あり のぶ 昭和40年4月 1日 ～ 昭和46年3月31日
山 縣 有 信

○ 塩谷郡市消防組合消防本部

やま がた あり のぶ 昭和46年4月 1日 ～ 昭和49年7月22日
山 縣 有 信

おお たに えい いち 昭和49年9月18日 ～ 昭和54年3月31日
大 谷 英 一

○ 塩谷広域行政組合消防本部

おお たに えい いち 昭和54年4月 1日 ～ 昭和57年9月 7日
大 谷 英 一

お の ぎき ひろし 昭和58年4月 1日 ～ 昭和59年3月31日
小野崎 弘

お の ぎき もと いち 昭和59年4月 1日 ～ 平成 元年3月31日
小野崎 元 一

みや ぎき ひで お 平成 元年4月 1日 ～ 平成 6年3月31日
宮 崎 秀 夫

や こう みつ まさ 平成 6年4月 1日 ～ 平成 9年3月31日
矢古宇 光 政

かね こ ふみ お 平成 9年4月 1日 ～ 平成11年3月31日
金 子 文 男

や こう みつ まさ 平成11年4月 1日 ～ 平成12年3月31日
矢古宇 光 政

ね もと あきら 平成12年4月 1日 ～ 平成13年3月31日
根 本 憲

かた おか みつ よし 平成13年4月 1日 ～ 平成16年3月31日
片 岡 三 佳

おお しま まさ よし 平成16年4月 1日 ～ 平成19年3月31日
大 島 正 良

むら かみ よし ただ 平成19年4月 1日 ～ 平成21年3月31日
村 上 芳 忠

たか はし ひさ ゆき 平成21年4月 1日 ～ 平成26年3月31日
高 橋 久 之

た しろ まさ お 平成26年4月 1日 ～ 平成27年3月31日
田 代 正 夫

さい どう こう いち 平成27年4月 1日 ～ 平成28年3月31日
斎 藤 貢 一

すぎ やま かず とし 平成28年4月 1日 ～ 平成29年3月31日
杉 山 和 利

まき こう じ 平成29年4月 1日 ～ 令和 4年3月31日
楨 孝 次

さい どう のり お 令和 4年4月 1日 ～
斎 藤 典 男

目 次

概況

地勢	・・・・・・・・	5
沿革	・・・・・・・・	6

消防予算と組織

予算状況	・・・・・・・・	1 4
消防本部・消防署の組織・位置	・・・・・・・・	1 5
消防本部・消防署の分掌事務	・・・・・・・・	1 6
消防職員の階級別配置状況・年齢	・・・・・・・・	1 8
職員研修実施状況	・・・・・・・・	1 9

消防車両現勢・装備・保有物品

消防車両現勢表	・・・・・・・・	2 0
総出動状況	・・・・・・・・	2 1
消防用機械器具等保有数・水利の状況	・・・・・・・・	2 2
広報活動用品一覧表	・・・・・・・・	2 4

予防統計

防火対象物数	・・・・・・・・	3 0
防火管理者選任状況	・・・・・・・・	3 1
中・高層建築物（高さ15m以上）棟数の状況	・・・・・・・・	3 2
主な消防用設備等の設置状況	・・・・・・・・	3 3
確認申請等に伴う消防同意（計画通知）処理状況	・・・・・・・・	3 4
立入検査件数	・・・・・・・・	3 5
危険物施設数	・・・・・・・・	3 6
危険物関係事務処理状況	・・・・・・・・	3 9

火災統計

火災発生件数	・・・・・・・・	4 3
損害比較表・時間別出火比較表	・・・・・・・・	4 4
原因別火災発生状況	・・・・・・・・	4 5
月別火災発生状況	・・・・・・・・	4 6
昭和46年以降の主な火災	・・・・・・・・	5 1

救急統計・救助統計

救急出動件数・救急出動件数推移	・・・・・・・・	6 1
覚知別救急出動状況・事故別救急出動状況	・・・・・・・・	6 2
月別救急出動状況・医療機関搬送状況	・・・・・・・・	6 3
応急手当普及啓発活動実施状況	・・・・・・・・	6 4
救助出動件数・事故別救助出動状況	・・・・・・・・	6 5

通信指令統計

消防無線配置状況	・・・・・・・・	6 6
119番等総受信件数	・・・・・・・・	6 8
気象特別警報・警報・注意報・火災気象通報受理状況	・・・・・・・・	6 9
気象状況	・・・・・・・・	7 0

(参考) 消防団関係

管内消防団の状況・車両現勢	・・・・・・・・	7 4
---------------	----------	-----

概 況

地 勢

本圏域は、県中央よりやや北部に位置します。北は日光国立公園を背景とする雄大な高原山系に面し、西に北部山岳地帯より源を発する鬼怒川、東に箒川の清流等の大小河川と緑豊かな森林などの自然環境に恵まれ、南は平坦な田園地帯が広がり、南北に長いひし形をしております。

塩谷広域行政組合は、矢板市、さくら市、塩谷町及び高根沢町（2市2町）で構成され、圏域の総面積543.02km²は、県土の8.47%、人口113,852人は県全体の5.97%を占めております。

一方交通網は、主な幹線高速交通ネットワークとして、東北新幹線、東北自動車道があり、一般国道が3路線（4号、293号、461号）整備されています。また、鉄道網としてJR宇都宮線、JR烏山線があります。

塩谷地区広域市町村圏では、「豊かな自然と都市機能がある快適で活力ある塩谷広域圏」をめざして地域振興に取り組み、健康で活力があり、安全、快適で独創的な主体性ある地域社会づくりが期待されています。



	面積(km ²)	人口(人)	世帯数
矢板市	170.46	30,804	13,317
さくら市	125.63	43,850	18,208
塩谷町	176.06	10,235	4,027
高根沢町	70.87	28,963	12,786
合計	543.02	113,852	48,338

※令和5年4月1日現在

※住民基本台帳に基づく人口

沿 革

昭和40年	1月	1日	矢板市消防本部を設置、消防ポンプ自動車1台 消防職員8名採用 矢板市から出向者1名
昭和44年	4月	1日	消防職員6名採用し15名となる
	3月		矢板市消防本部庁舎落成
	4月	1日	消防職員4名採用
	4月	8日	消防職員1名採用
昭和45年	12月	1日	消防職員1名採用
	4月	1日	消防職員1名採用

広域消防設立の経過

昭和45年9月以降、数次にわたり関係5市町（矢板市、塩谷町、氏家町、高根沢町及び喜連川町）の長、執行部、議会、消防団長等による消防業務を共同処理するための協議を重ね、県の説明と指導を受け、途中幾多の難題を越え大筋の同意を得て昭和46年2月15日「塩谷郡市広域消防推進協議会」が発足し、政令指定の陳情、具体的な消防施設整備計画の決定をみた。

昭和46年3月政令指定の内示に伴い関係市町議会に「塩谷郡市消防組合」設立に関する議案を提出し、原案のとおり可決され、3月26日栃木県知事に申請し、昭和46年4月1日付、矢板市を中心として、塩谷町、氏家町、高根沢町及び喜連川町の1市4町をもって塩谷郡市消防組合が発足した。

消防本部は、矢板市に置き、本部1、署1の組織で職員は、矢板市からの引継ぎ職員を主力に8名の新規採用者を加えて出発した。当時は、暫定的に矢板市消防本部庁舎を本部、署として使用。消防車両、機械器具も矢板市から引き継がれた。

昭和46年	5月	1日	塩谷郡市保健予防組合から1名出向
	8月	1日	消防職員32名採用
	12月	20日	水槽付消防ポンプ自動車3台購入
昭和47年	2月	1日	消防職員8名採用
	2月	10日	消防職員1名採用
	3月	1日	高根沢分遣所庁舎落成。水槽付消防ポンプ自動車を1台配置、職員13名配置し業務開始
	3月	15日	救急自動車1台購入
	3月	21日	氏家分遣所庁舎落成。水槽付ポンプ自動車1台、救急自動車1台配置、職員17名配置し業務開始
	4月	1日	消防職員14名採用
	4月	3日	消防職員1名採用
	7月	1日	広報連絡車1台購入、氏家分遣所に配置
	8月	30日	救助工作車1台購入、矢板消防署に配置
	9月	1日	消防職員25名採用
	10月	13日	普通消防ポンプ自動車2台購入
11月	21日	救急自動車1台購入、高根沢分遣所に配置し救急業務開始	

昭和48年	12月20日	喜連川分遣所庁舎落成、消防ポンプ自動車1台を配置、職員13名配置し業務開始
	2月1日	塩谷分遣所庁舎落成、消防ポンプ自動車1台を配置、職員13名配置し業務開始。救急自動車1台購入、矢板消防署に配置
	4月1日	消防職員13名採用、126名となる
	4月16日	指令車1台購入、矢板消防署に配置、広報連絡車3台購入、塩谷、高根沢及び喜連川分遣所に配置
	5月1日	救急自動車2台購入、塩谷及び喜連川分遣所に配置、救急業務開始
昭和49年	6月15日	普通消防ポンプ自動車1台購入、矢板消防署に配置
	8月9日	日本道路公団から救急自動車1台貸与、東北自動車上り線矢板・宇都宮IC間救急業務開始
	4月1日	消防職員8名採用、134名となる
	6月26日	普通消防ポンプ自動車1台購入、氏家分遣所に配置
	7月1日	化学消防ポンプ自動車1台購入、矢板消防署に配置
昭和50年	11月27日	広報連絡車1台購入、矢板消防署に配置
	12月20日	東北自動車下り線矢板・西那須野IC間救急業務開始
	4月1日	消防職員6名採用、139名となる
昭和52年	6月26日	日本損害保険協会から普通消防ポンプ自動車1台寄贈「矢板号」、小型動力ポンプ3台購入、塩谷、高根沢及び喜連川各分遣所に配置
	10月30日	現場指揮車1台購入、本部に配置
	2月22日	連絡車1台購入、本部に配置
昭和53年	4月1日	欠員補充のため消防職員6名採用
	10月4日	普通消防ポンプ自動車1台購入、高根沢分遣所に配置
昭和54年	4月1日	塩谷地区広域行政事務組合と合併し、塩谷広域行政組合消防本部となり、分遣所を分署に昇格、組織を1本部1署4分署とする。事務部局の合理化により、消防職員定数136名となる。
昭和55年	12月25日	栃木県防災行政無線を消防本部に設置
昭和56年	3月25日	矢板消防署庁舎新築
	4月1日	消防吏員4名、矢板市、塩谷町、氏家町、高根沢町へ配置替え
昭和57年	6月8日	査察連絡車1台購入、本部に配置
	6月26日	矢板消防署庁舎落成式挙行
	6月30日	矢板消防署倉庫、整備庫等竣工
	9月10日	救急自動車1台、日本消防協会より寄贈され矢板消防署に配置
	2月26日	事務部局の合理化により、消防職員定数130名となる

昭和58年	3月5日	消防本部指令車1台更新、氏家分署広報連絡車1台更新
	4月1日	機構改革により、事務部局の合理化を図り、窓口事務の変更
	8月19日	救急自動車1台、日本消防協会より寄贈され、氏家分署に更新配置
	8月31日	水槽付消防ポンプ自動車1台購入、矢板消防署に更新配置
昭和59年	12月1日	消防本部庁舎改築、複合事務庁舎となる
	3月31日	塩谷、高根沢及び喜連川分署の広報連絡車更新
	9月28日	水槽付消防ポンプ自動車1台購入、高根沢分署に更新配置
昭和60年	3月22日	塩谷分署救急自動車更新
	7月1日	矢板消防署広報連絡車更新
	10月1日	水槽付消防ポンプ自動車1台購入、氏家分署に更新配置
昭和61年	7月23日	救助用ゴムボート1艇購入、矢板消防署に配備
	9月25日	消防ポンプ自動車2台購入、塩谷及び喜連川分署に更新配置
昭和62年	2月10日	救急自動車1台、日本損害保険協会より寄贈され矢板消防署に更新配置
	2月14日	本部連絡車更新
	4月1日	消防職員5名採用
	8月22日	普通消防ポンプ自動車2台購入、矢板消防署及び氏家分署に更新配置
昭和63年	4月1日	消防吏員4名、矢板市、塩谷町、氏家町及び高根沢町へ配置替、消防職員4名採用
平成元年	2月2日	救助工作車1台購入、矢板消防署に配置し特別救助隊編成
	4月1日	消防吏員1名、喜連川町へ配置替 消防職員2名採用
平成2年	4月1日	消防吏員1名、高根沢町へ配置替 組合事務局より1名出向
平成3年	4月1日	消防吏員2名、矢板市及び塩谷町へ配置替 組合事務局へ1名出向 消防職員3名採用
	10月18日	救急自動車1台購入、矢板消防署に更新配置
	12月20日	普通消防ポンプ自動車1台購入、高根沢分署に更新配置
	1月28日	救急自動車1台山之内製薬(株)より寄贈、高根沢分署に更新配置
平成4年	4月1日	消防吏員1名、氏家町へ配置替、1名退職 消防吏員2名採用
	11月16日	化学車1台購入、矢板消防署に更新配置
平成5年	3月17日	広報車1台購入、消防本部予防課に更新配置
	4月1日	消防吏員1名、喜連川町へ配置替

		消防吏員 3 名採用
	1 0 月 1 5 日	消防吏員 1 名退職
	1 2 月 1 7 日	広報車 1 台購入、氏家分署に更新配置
平成 6 年	1 2 月 2 6 日	資機材運搬車 1 台購入、矢板消防署に配置
	3 月 3 1 日	消防吏員 1 名退職
	4 月 1 日	消防吏員 1 名、塩谷町へ配置替 消防吏員 4 名採用 組合事務局 1 名出向
	5 月 1 6 日	消防吏員 1 名退職
	7 月 2 0 日	防火号 1 台、日本防火協会より寄贈、矢板消防署に配置
	9 月 2 8 日	広報車 1 台購入、塩谷分署に更新配置
平成 7 年	1 1 月 2 9 日	山林火災用コンテナ購入、矢板消防署に配置
	2 月 2 7 日	救急車 1 台購入、氏家分署に配置
	4 月 1 日	消防吏員 1 名採用
	9 月 2 8 日	広報車 2 台購入、高根沢及び喜連川分署に更新配置
平成 8 年	1 1 月 9 日	広報車 1 台購入、塩谷分署に更新配置
	2 月 2 9 日	救急車 1 台購入、喜連川分署に更新配置
	3 月 2 6 日	水難救助用コンテナ購入、矢板消防署に配置
平成 9 年	1 1 月 1 日	広報車 1 台購入、矢板消防署に更新配置
	1 1 月 7 日	連絡車 1 台購入、消防本部に更新配置
	1 2 月 1 8 日	救急車 1 台購入、塩谷分署に更新配置
	4 月 1 日	分署を署に昇格、組織を 1 本部 5 署とする 消防職員定数 1 5 0 名となる 消防吏員 4 名採用 消防学校へ 1 名派遣 組合事務局へ 1 名出向
	6 月 3 0 日	事務吏員 1 名退職
平成 1 0 年	1 2 月 1 6 日	化学車 1 台購入、氏家消防署に配置 水槽付消防ポンプ自動車 1 台購入、高根沢消防署に更新配置
	3 月 2 0 日	喜連川消防署庁舎新築、移転して業務開始
	4 月 1 日	消防吏員 5 名採用 栃木県消防防災航空隊へ 1 名派遣 組合事務局へ 3 名派遣 組合事務局から 1 名出向
	1 1 月 1 8 日	救助工作車 1 台購入、高根沢消防署に配置
平成 1 1 年	3 月 2 4 日	高規格救急車 1 台日本損害保険協会から寄贈、矢板消防署に更新配置
	3 月 3 1 日	消防吏員 1 名退職
平成 1 2 年	4 月 1 日	消防吏員 4 名採用 組合事務局へ 1 名出向 矢板市へ 1 名派遣
	4 月 1 日	消防吏員 5 名採用 栃木県消防防災課へ 1 名派遣

		組合事務局へ1名派遣
	10月31日	消防ポンプ自動車2台購入、塩谷及び喜連川消防署に更新配置
平成13年	3月16日	氏家消防署庁舎新築、移転して業務開始
	3月30日	液化石油ガス設備工事届出受理事務開始
	3月31日	消防吏員2名退職
	4月1日	消防吏員5名採用
		矢板市から1名出向
		組合事務局へ1名出向
		組合事務局へ1名派遣
		栃木県消防防災航空隊へ1名派遣
平成14年	2月6日	消防吏員1名退職
	2月25日	消防ポンプ自動車1台購入、氏家消防署に更新配置
	3月1日	消防吏員1名採用
	3月31日	消防吏員4名退職
	4月1日	組織改編により警防課を設置し、3名を配置
		消防吏員5名採用
		矢板市へ1名出向
		矢板市へ1名派遣
	6月2日	消防吏員1名退職
	6月25日	高根沢消防署庁舎新築、業務開始
平成15年	2月19日	消防ポンプ自動車1台購入、矢板消防署に更新配置
	3月25日	塩谷消防署庁舎新築、業務開始
	3月27日	高規格救急自動車1台購入、高根沢消防署に更新配置
	3月31日	消防吏員5名退職
	4月1日	消防吏員6名採用
		矢板市へ1名派遣
		組合事務局へ1名派遣
	7月25日	現場指揮車1台購入、消防本部に配置更新
平成16年	3月31日	消防吏員3名退職
	4月1日	消防吏員4名採用
		組合事務局から1名出向
		組合事務局へ3名出向
		栃木県消防防災航空隊へ1名派遣
	5月11日	軽連絡車購入、消防本部に配置
	11月22日	災害対応特殊救急自動車1台購入、氏家消防署に更新配置
平成17年	3月1日	矢板市より緊急消防自動二輪車3台贈与、矢板消防署に配置
	3月28日	氏家町と喜連川町が新設合併し、さくら市となる
	3月31日	消防吏員3名退職
	4月1日	消防吏員4名採用
	4月30日	消防吏員1名退職

	1 2月 8日	高規格救急自動車1台購入、塩谷消防署に更新配置
	1 2月 28日	高規格救急自動車1台日本損害保険協会から寄贈、喜連川消防署に更新配置
平成18年	2月 28日	消防吏員1名退職
	3月 1日	消防吏員1名採用
	3月 31日	消防吏員3名退職
	4月 1日	消防吏員3名採用
	8月 18日	広報車1台購入、消防本部予防課に更新配置
	9月 3日	栃木県・矢板市総合防災訓練実施
	1 1月 10日	災害対応特殊消防ポンプ自動車1台購入、高根沢消防署に更新配置
平成19年	3月 31日	消防吏員9名退職
	4月 1日	消防吏員8名採用 栃木県消防防災航空隊へ1名派遣
	8月 13日	訓練指導車(けすゾウくん)(財)日本宝くじ協会より寄贈、消防本部に配置
平成20年	3月 31日	消防吏員11名退職
	4月 1日	消防吏員9名採用 組合事務局から1名出向
	1 2月 9日	高規格救急車1台購入、矢板消防署に更新配置
平成21年	3月 31日	消防吏員4名退職
	4月 1日	組織改編により通信指令課を設置し、10名を配置(専従) 消防吏員9名採用 栃木県消防学校へ1名派遣 栃木県消防広域化協議会へ1名派遣
	6月 1日	消防本部・矢板消防署庁舎新築移転、業務開始 通信指令設備を導入、消防本部に設置、通信指令業務を開始
平成22年	3月 25日	救助工作車1台購入、矢板消防署に更新配置
	3月 31日	消防吏員11名退職
	4月 1日	消防吏員11名採用
	1 2月 17日	高規格救急車1台購入、高根沢消防署に更新配置
平成23年	3月 31日	消防吏員13名退職
	4月 1日	消防吏員12名採用
	1 2月 15日	災害対応特殊救急自動車1台購入、氏家消防署に更新配置
平成24年	2月 20日	災害対応特殊化学消防ポンプ自動車I型1台購入、矢板消防署に更新配置
	3月 31日	消防吏員13名、事務吏員1名退職
	4月 1日	機構改革により係制を廃止、担当制となる。
	4月 1日	消防吏員12名採用
	1 1月 28日	大田原地区広域消防組合、黒磯那須消防組合、南那須地区広域行政事務組合及び塩谷広域行政組合の消防指令事務の共同処理に関する協定締結

	12月13日	水槽付消防ポンプ自動車（水Ⅱ型）1台購入、高根沢消防署に更新配置
平成25年	1月31日	消防庁所有の緊急消防援助隊の活動に係る国有財産等の無償使用人員輸送車1台矢板消防署配置
	2月20日	支援車（Ⅱ型）1台購入、矢板消防署に更新配置
	3月31日	消防吏員4名退職
	4月1日	消防職員定数196名となる 消防吏員9名採用
平成26年	12月9日	水槽付消防ポンプ自動車（水Ⅰ-B型）1台購入、塩谷消防署に更新配置
	3月31日	消防吏員7名退職
	4月1日	消防吏員9名採用、1名再任用
平成27年	11月14日	広報車1台購入、氏家消防署に更新配置
	12月11日	高規格救急車1台購入、喜連川消防署に更新配置
	3月31日	消防吏員5名退職
	4月1日	消防吏員11名採用 栃木県消防防災航空隊へ1名派遣 栃木県消防広域化協議会へ1名派遣
	9月30日	高規格救急車1台購入、塩谷消防署に更新配置 広報車3台購入、塩谷消防署、高根沢消防署、喜連川消防署に更新配置
平成28年	10月1日	那須地区消防組合、南那須地区広域行政事務組合及び塩谷広域行政組合間において消防通信指令に関する事務を共同して管理執行するため、栃木北東地区消防通信指令事務協議会を設立。これに伴い、当該協議会事務に従事する職員として当消防本部より8名を選任し、栃木北東地区消防指令センター（那須地区消防本部庁舎内）において、119番通報の受信、出動指令等の共同運用を開始する。併せて消防救急デジタル無線（活動波）の運用を開始する。
	3月31日	消防吏員5名退職
	4月1日	組織改編により通信指令課を廃止 消防吏員10名採用 消防救急デジタル無線（共通波）の栃木県内全消防本部での共同運用開始
平成29年	9月30日	高規格救急車1台購入、矢板消防署に更新配置
	3月1日	消防吏員1名採用
平成30年	3月2日	災害対応特殊水槽付消防ポンプ自動車（水Ⅱ型）1台購入、氏家消防署に更新配置
	3月31日	消防吏員5名退職
	4月1日	消防吏員9名採用
	2月26日	救助工作車1台購入、高根沢消防署に更新配置
	4月1日	消防吏員7名採用 栃木県消防防災課へ1名派遣
	9月13日	高規格救急車1台購入、高根沢消防署に更新配置

平成31年	1月17日	広報車1台購入、矢板消防署に更新配置 ボートトレーラー1台購入、矢板消防署に配置	
	3月31日	消防吏員5名退職	
	4月1日	消防吏員7名採用	
令和2年	2月19日	水槽付消防ポンプ自動車（水Ⅰ－B型）1台購入、喜連川消防署に更新配置	
	4月1日	消防吏員7名採用 栃木県消防学校へ1名派遣 組合事務局から1名出向 組合事務局へ1名出向	
		1月25日	高規格救急車1台購入、氏家消防署に更新配置
2月14日		査察車1台購入、消防本部予防課に更新配置	
令和3年	3月22日	消防ポンプ自動車1台購入、氏家消防署に更新配置	
	4月1日	消防吏員8名採用	
	令和4年	3月31日	消防吏員2名退職
		4月1日	消防吏員9名採用
令和5年	7月12日	消防吏員1名退職	
	12月12日	連絡車2台購入、消防本部に更新配置	
	3月31日	消防吏員4名退職	
	4月1日	栃木県消防防災航空隊へ1名派遣	

消防予算と組織

予算状況

令和5年4月1日現在

構成市町一般会計当初予算及び組合予算と消防予算

区分 年度	構成市町一般 会計予算(千円)	組 合 一 般 会計予算(千円)	消 防 予 算 (千円)	構成市町予算に 対する割合(%)	組 合 予 算 に 対する割合(%)
令和元年度	48,117,000	8,510,745	1,508,818	3.1	17.7
令和2年度	48,047,000	3,346,419	1,549,452	3.2	46.3
令和3年度	48,818,500	3,967,324	1,599,682	3.3	40.3
令和4年度	50,468,000	3,427,020	1,657,779	3.3	48.4
令和5年度	52,733,000	3,532,894	1,720,084	3.3	48.7

構成市町の分担金の負担状況

区分 市町	令和4年度消防費 基準財政需要額 (A) (千円)	令和5年度消防費 市 町 負 担 金 (B) (千円)	(B)/(A)×100	(B)の構成比
矢 板 市	495,662	456,207	92.0	26.47
さ くら 市	687,482	648,755	94.4	37.63
塩 谷 町	264,937	195,222	73.7	11.33
高 根 沢 町	449,075	423,627	94.3	24.58
合 計	1,897,156	1,723,811	90.9	100.00

人口及び世帯の消防費負担状況

区分 年度	人口1人当たり(円)	1世帯当たり(円)
令和元年度	13,692	34,344
令和2年度	14,246	35,183
令和3年度	14,477	35,094
令和4年度	14,959	37,022
令和5年度	15,141	35,662

消防隊員と人口及び世帯比率

区分 市町	人口 (人)	世帯数 (世帯)	消防隊員数 (人)	消防隊員1人当たり	
				人口	世帯数
矢 板 市	30,804	13,317	51	604	261
さ くら 市	43,850	18,208	56	783	325
塩 谷 町	10,235	4,027	23	445	175
高 根 沢 町	28,963	12,786	33	878	387
合 計	113,852	48,338	163	管内 平均 698	管内 平均 297

※消防本部職員28名を除く。

消防本部・消防署の組織

令和5年4月1日現在

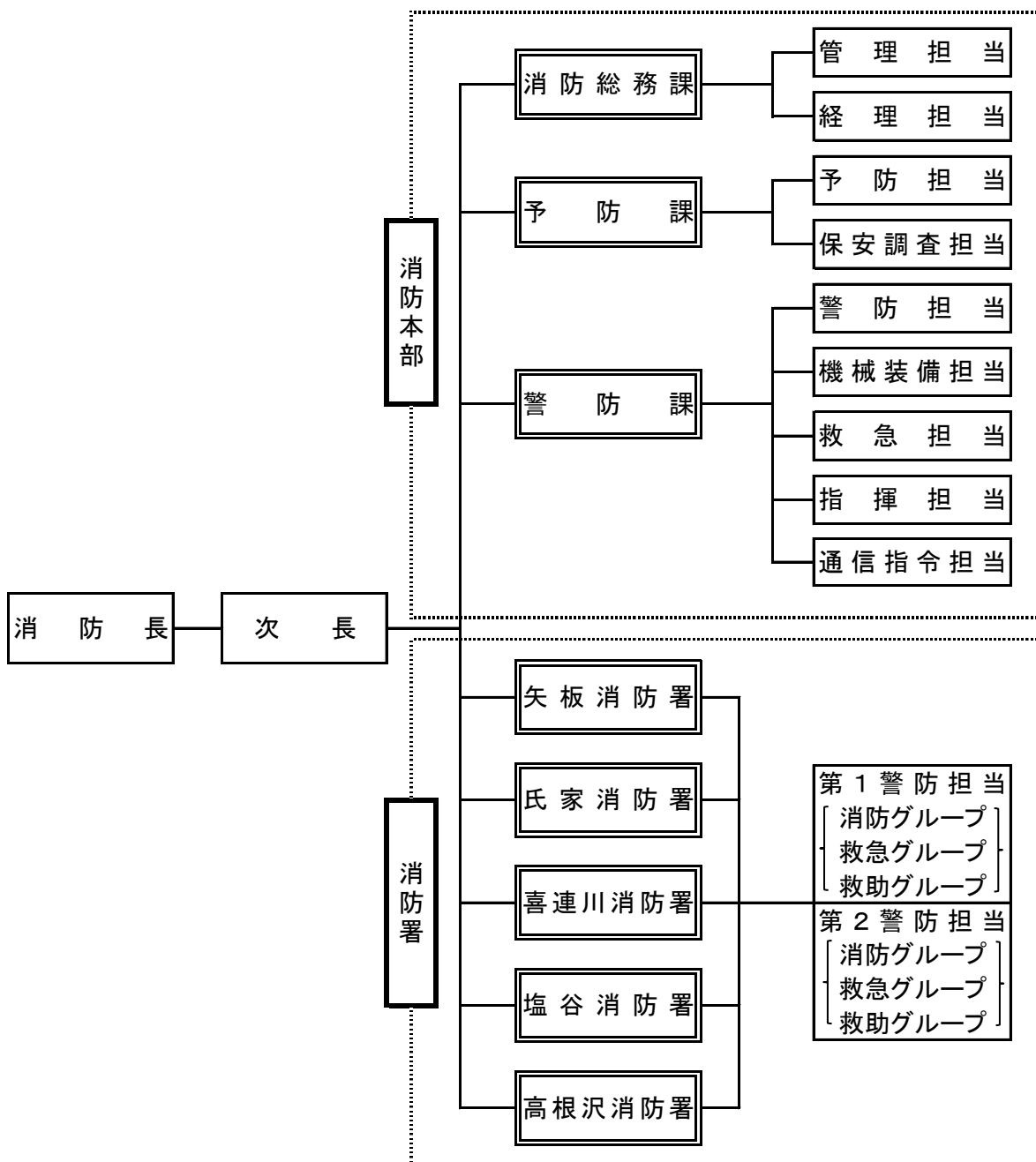

消防本部・消防署の位置

令和5年4月1日現在

署別	所在地	敷地面積 (㎡)	延べ面積 (㎡)	本体構造
消防本部 矢板消防署	矢板市富田 94番地1	6,297.63	1,915.99	R C造一部鉄骨造 地上2階建て
氏家消防署	さくら市櫻野 908番地	4,934.00	1,019.32	R C造 地上2階建て
喜連川消防署	さくら市喜連川 794番地2	2,654.84	435.56	R C造 地上1階建て
塩谷消防署	塩谷町大字道下 1015番地1	2,667.91	498.97	R C造 地上1階建て
高根沢消防署	高根沢町大字石末 898番地3	5,057.87	877.38	R C造 地上2階建て

消防本部の分掌事務

消防総務課	<ul style="list-style-type: none"> ・公印の管守に関する事。 ・条例，規則その他規程に関する事。 ・庁中令達に関する事。 ・文書の收受及び発送に関する事。 ・文書の管理に関する事。 ・消防予算の経理に関する事。 ・物品の取得，貸借，修繕及び契約に関する事。 ・儀式及び消防表彰に関する事。 ・職員の定数及び配置に関する事。 ・職員の任免，服務，研修及び福利厚生に関する事。 ・職員の給与，旅費及び公務災害補償に関する事。 ・職員の被服等の貸与に関する事。 ・その他消防総務に関する事。
(幹事課)	<ul style="list-style-type: none"> ・消防行政の総合調整及び運営方針に関する事。 ・特に重要な事業計画の樹立，執行及び進行管理に関する事。 ・事務の能率化及び流動化に関する事。 ・消防に係る広報広聴に関する事。 ・議会，庁議，会議及び行事等の連絡調整に関する事。 ・消防組織及び職員に関する事。 ・消防本部各課及び各消防署の連絡調整に関する事。 ・予算の編成，執行及び総合管理に関する事。 ・消防施設及び備品の総合管理に関する事。 ・消防長の庶務に関する事。 ・消防長会に関する事。 ・事務引継ぎに関する事。 ・前各号に掲げるもののほか，消防本部内他課等の所管に属しない事務に関する事。
予防課	<ul style="list-style-type: none"> ・防火防災の啓発指導に関する事。 ・予防査察の計画，実施及び指導に関する事。 ・自主防災組織の育成指導に関する事。 ・火災予防の総合企画及び火災予防広報に関する事。 ・建築同意に関する事。 ・消防用設備等の検査及び指導に関する事。 ・火災予防に関する諸願届の処理に関する事。 ・危険物の規制に関する事。 ・危険物施設の査察の計画，実施及び指導に関する事。 ・危険物施設における危険物流出等事故の原因調査及び指導に関する事。 ・火災及びその他の災害の原因並びに損害の調査及び指導に関する事。 ・予防及び保安調査に係る統計並びに情報に関する事。 ・消防手数料の徴収に関する事。 ・液化石油ガス設備工事届出の受理に関する事。 ・塩谷広域女性防火クラブ連合会に関する事。 ・幼年消防クラブに関する事。 ・矢板地区危険物保安協会に関する事。 ・その他予防及び保安調査に関する事。

消防本部の分掌事務（つづき）

警防課	<ul style="list-style-type: none">・消防力の配備，出動計画，運用計画及び警防計画等に関する事。・警防救急救助技術，活動の指導，研究及び各種訓練に関する事。・警防救急救助の企画に関する事。・災害現場の指揮に関する事。・訓練等の安全管理の指導に関する事。・災害情報の収集及び連絡に関する事。・消防通信の技術指導に関する事。・救急技術及び知識の普及に関する事。・メディカルコントロール体制に関する事。・緊急消防援助隊に関する事。・各種応援協定等に関する事。・警防救急救助に係る統計及び情報に関する事。・消防自動車及び機械器具等の整備保全に関する事。・非常招集計画に関する事。・栃木県防災行政ネットワーク及び防災行政無線に関する事。・気象及び火災警報等に関する事。・栃木北東地区消防指令センターの運用及び連絡調整に関する事。・公益財団法人栃木県消防協会塩谷支部に関する事。・塩谷広域災害応援協議会に関する事。・その他警防救急救助及び通信指令に関する事。
-----	--------------------------------------------------------------------------------------------------------------------------------------------------------------------------------------------------------------------------------------------------------------------------------------------------------------------------------------------------------------------------------------------------------------------------------------------------------------------------------------------------------------------------------------------------------------------------------------------------------------------------------------------------

消防署の分掌事務

	<ul style="list-style-type: none">・水火災の警戒及び防ぎよに関する事。・救助活動に関する事。・救急活動に関する事。・地震等の災害の出動に関する事。・災害現場の指揮の支援に関する事。・気象に関する事。・非常招集計画の運用に関する事。・栃木県防災行政ネットワーク及び防災行政無線の運用に関する事。・消防機械器具及び資機材の維持管理及び整備保全に関する事。・警防計画に関する事。・各種訓練に関する事。・消防水利に関する事。・防火対象物の査察指導に関する事。・防火管理に関する事。・消火，通報及び避難の訓練その他防火管理のために必要な訓練に関する事。・避難の訓練その他防災管理上必要な訓練に関する事。・自衛消防組織の設置及び防災管理に関する事。・火災予防その他の届出書の処理に関する事。・危険物の規制に関する事。・危険物施設の立入検査の実施及び指導に関する事。・危険物施設における危険物流出等事故の原因調査に関する事。・消防用設備等の検査及び指導に関する事。・火災の原因及び損害の調査に関する事。・り災証明に関する事。・液化石油ガス設備工事届出の受理に関する事。・各種救急講習会の実施及び応急手当普及員の育成に関する事。・通信指令の事務支援に関する事（矢板消防署に限る。）。
--	--------------------------------------------------------------------------------------------------------------------------------------------------------------------------------------------------------------------------------------------------------------------------------------------------------------------------------------------------------------------------------------------------------------------------------------------------------------------------------------------------------------------------------------------------------------------------------------------------------------------------------------------------------------------------------------------------------------------------------------------------------------------------------------------------------------------------------

消防職員の階級別配置状況・年齢・勤務年数

令和5年4月1日現在

区分		階級	消 防 監	消 防 司 令 長	消 防 司 令	消 防 司 令 補	消 防 士 長	消 防 副 士 長	消 防 士	事 務 吏 員	合 計	
		定員	196 (階級別定員なし)									196
実員			1	8	20	37	46	37	41	1	191	
配置 状況 別	消防 本部	消 防 長	1								1	
		消防本部次長		1								1
		消防総務課		1	1	3					1	6
		予 防 課		1	2	2	1	1				7
		警 防 課		1	9(6)	4	5					13
	矢板消防署			1(1)	6	7	12	11	14			51
	氏家消防署			1	2	6	8	7	11			35
	喜連川消防署			1	2	4	6	6	2			21
	塩谷消防署			1	2	5	5	5	5			23
	高根沢消防署			1	2	6	8	7	9			33
年 齢 別	21歳未満								6		6	
	21歳～25歳								30		30	
	26歳～30歳							25	5		30	
	31歳～35歳						30	12			42	
	36歳～40歳					10	16				26	
	41歳～45歳				2	22					24	
	46歳～50歳				14	5				1	20	
	51歳～55歳			4	4						8	
56歳以上		1	4							5		
勤 務 年 数 別	1年未満											
	1年～4年								26		26	
	5年～9年						1	26	15		42	
	10年～14年						37	11			48	
	15年～19年					16	8				24	
	20年～24年				4	20				1	25	
	25年～29年				14	1					15	
	30年～34年		1	3	2						6	
35年以上			5							5		

※ ()内の数字は、うち兼務者数を示す。

職員研修実施状況

令和4年度

種 別		期 間	対 象	
消 防 学 校	初 任 教 育	115 日間	消防士8名	
	専科教育	警 防 科	10 日間	消防司令補1名 消防士長2名
		特 殊 災 害 科	7 日間	消防司令補1名 消防士長1名
		火 災 調 査 科	10 日間	消防士長1名 消防副士長1名
		救 急 科	41 日間	消防士6名
		救 助 科	21 日間	消防副士長2名
救 急 救 命 士 新 規 養 成 課 程		126 日間	消防副士長2名	
救 急 救 命 士 指 導 救 命 士 養 成 課 程		30 日間	消防司令補1名	
安 全 衛 生 推 進 者 資 格 取 得 講 習		2 日間	消防司令補3名	
消 防 救 急 緊 急 自 動 車 運 転 技 能 者 課 程		4 日間	消防司令補1名 消防士1名	
ク レ ー ン ・ 玉 掛 け 講 習		6 日間	消防士長1名 消防副士長1名 消防士2名	
パ ワ ー ハ ラ ス メ ン ト 防 止 研 修		1 日間	消防司令補2名	
ハ ラ ス メ ン ト 防 止 研 修		1 日間	消防司令4名 消防司令補18名 消防士長10名 消防副士長4名 消防士2名	
管 理 者 研 修		2 日間	消防司令1名	
J P T E C プ ロ バ イ ダ ー コ ー ス		1 日間	消防副士長1名 消防士1名	
I C L S コ ー ス		1 日間	消防司令補2名	
M C L S 標 準 コ ー ス		1 日間	消防司令2名	

消防車両現勢・装備・保有物品

消防車両現勢表

令和5年4月1日現在

	消防車両名	車両番号	距離(km)	登録年月日	メーカー	備考
消防本部	連絡車 1	宇都宮301そ8092	89,562	H25.8	トヨタ	
	連絡車 2	宇都宮480た4021	3,643	R4.11	ホンダ	灰
	連絡車 3	宇都宮333や119	60,613	H22.1	トヨタ	
	連絡車 4	宇都宮480た4020	2,383	R4.11	ホンダ	白
	矢板査察 1号車	宇都宮833ひ119	3,262	R4.2	トヨタ	
	訓練指導車	宇都宮100す5325	24,375	H19.8	マツダ	けすゾウくん
矢板消防署	矢板指揮 1号車	宇都宮800す1075	80,281	H18.8	トヨタ	
	矢板 1号車	宇都宮800さ6553	145,273	H15.2	三菱	
	矢板 2号車	栃木88は4768	73,514	H9.11	三菱	
	矢板化学 1号車	宇都宮832も119	70,287	H24.2	日野	緊急消防援助隊登録
	矢板救急 1号車	宇都宮832の119	264,182	H20.11	トヨタ	救急予備車
	矢板救急 2号車	宇都宮832む119	294,385	H23.11	トヨタ	
	矢板救急 3号車	宇都宮830た2016	186,728	H28.9	トヨタ	
	矢板救助 1号車	宇都宮832ふ119	118,112	H22.3	日野	緊急消防援助隊登録
	矢板支援 1号車	宇都宮832ろ119	13,854	H25.2	日野	緊急消防援助隊登録
	矢板輸送 1号車	宇都宮800す6046	20,507	H25.1	トヨタ	緊急消防援助隊登録
	矢板広報 1号車	宇都宮833ぬ119	15,062	H31.1	トヨタ	
	消防活動二輪 1号車	0宇都宮た1	5,570	H17.2	ヤマハ	
	消防活動二輪 2号車	0宇都宮た2	5,319	H17.2	ヤマハ	
氏家消防署	氏家 1号車	宇都宮833ふ119	8,108	R4.3	いすゞ	
	氏家 2号車	宇都宮833た119	29,937	H29.2	日野	緊急消防援助隊登録
	氏家救急 1号車	宇都宮833の119	74,755	R3.1	日産	緊急消防援助隊登録
	氏家救急 2号車	宇都宮832ま119	183,514	H22.12	トヨタ	救急予備車
	氏家広報 1号車	宇都宮883あ2014	61,665	H26.11	ダイハツ	
	氏家 3号車	宇都宮800さ5063	128,619	H14.2	三菱	ポンプ予備車
喜連川消防署	喜連川 1号車	宇都宮833ね119	13,842	R2.2	日野	
	喜連川救急 1号車	宇都宮830せ2014	179,199	H26.12	トヨタ	
	喜連川広報 1号車	宇都宮883け2015	76,751	H27.9	ダイハツ	
塩谷消防署	塩谷 1号車	宇都宮830せ2013	68,957	H25.12	日野	
	塩谷救急 1号車	宇都宮830そ2015	159,286	H27.9	トヨタ	
	塩谷広報 1号車	宇都宮883こ2015	49,626	H27.9	ダイハツ	
	消防活動二輪 3号車	0宇都宮た3	4,834	H17.2	ヤマハ	
高根沢消防署	高根沢 1号車	宇都宮800す1214	87,511	H18.10	いすゞ	緊急消防援助隊登録
	高根沢 2号車	宇都宮832り119	51,782	H24.12	日野	
	高根沢救急 1号車	宇都宮833に119	109,314	H30.9	トヨタ	
	高根沢救助 1号車	宇都宮883と119	17,648	H30.2	日野	
	高根沢広報 1号車	宇都宮883く2015	47,217	H27.9	ダイハツ	

総出動状況(令和4年)

令和4年1月1日～12月31日

区分	件数等	出動件数	出動回数 (出動延車両数)	出動延人員数
火	災	34	151	430
救	急	5,007	5,007	15,200
救	助 活 動	143	348	1,005
救	急 支 援	1,382	1,404	4,300
へ	り 警 戒	82	91	303
非	火 災	10	33	97
危	険 排 除	114	155	484
捜	索	2	2	8
風	水 害 等	5	5	12
誤	報 等	78	198	587
そ	の 他	61	73	224
出	動 件 数 合 計	6,918	7,467	22,650

消防用機械器具等保有数

令和5年4月1日現在

品名	署別	矢板消防署	氏家消防署	喜連川消防署	塩谷消防署	高根沢消防署	合計
かぎ付はしご		5	2	1	1	3	12
三連はしご		5	3	1	1	3	13
ワイヤーはしご		2				1	3
空気式救助マット		2				1	3
救命索発射装置		1				1	2
救助用縛帯		6	4	3	2	9	24
救助用三脚		1				2	3
平担架		2				1	3
ポートパワー		0	1		1		2
可搬ウインチ		2	2	1	1	2	8
マット型空気ジャッキ		2				1	3
油圧スプレッダ		3	2	1	1	4	11
油圧切断器		3	2	1	1	4	11
エンジンカッター		2	1	1	1	3	8
ペダルカッター		1	1			1	3
ガス溶断器		1				1	2
チェーンソー		5	2	2	2	2	13
鉄線カッター		9	4	2	2	3	20
空気鋸(エアーソー)		3				3	6
万能斧		12	6	4	2	5	29
ハンマー		9	5	1	5	4	24
削岩機		1					1
ハンマードリル		3				2	5
可燃性ガス測定器		2	1	1	1	2	7
酸素濃度測定器		2	1	1	1	2	7
放射線測定器		52					52
空気呼吸器		20	11	5	5	11	52
空気呼吸器用空気ボンベ		69	38	17	16	39	179
酸素呼吸器		5					5
酸素ボンベ		128					128
簡易呼吸器		7	4	4	2	6	23
送排風機		5				1	6
耐電手袋		10	4	2	2	8	26
耐電衣		2				2	4
耐電ズボン		2				2	4
耐電長靴		2				2	4
耐熱服		5					5
潜水器具		10					10
救命胴衣		53	42	27	38	44	204
水中投光器		10					10
救命浮環		4	3	1	1		9
浮標		2			1		3
救命ボート		1			1		2
船外機		1			1		2
バスケット型担架		2	1	1	1	2	7
発電機		6	4	1	2	3	16
投光器		7	5	1	1	3	17

消防用機械器具等保有数(つづき)

品名	署別	矢板 消防署	氏家 消防署	喜連川 消防署	塩谷 消防署	高根沢 消防署	合計
携帯拡声器		9	7	3	2	6	27
陽圧式化学防護服		5				0	5
放射線防護服		5					5
緩降機		2					2
ロープ登降機		1				1	2
自動式心マッサージ器		1	1	1	1	1	5
エアータンク		2					2
コンプレッサー		1	1	1	1	1	5
ウォータージャケット		20	12	6	5	7	50
泡原液(L)		580	240	100	100	160	1,180
救急用訓練人形		29	23	13	12	18	95
熱源探知機		3	2	1	1	2	9
ファイバースコープ		1				1	2
半自動除細動器		2	1	1	1	1	6
傷病者監視装置		3	2	1	1	1	8
活線接近警報器		8	9	4	4	11	36
自動体外式除細動器		5	3	1	1	3	13
オゾン滅菌器		1	1	1	1	1	5
携帯警報器		10	10	5	5	10	40

水利の状況

令和5年4月1日現在

地域別	水利種別	消火栓	貯水槽	井戸	河川	池水	プール
矢板市	公設	879	136				14
	私設	2	18				
	合計	881	154				14
さくら市	公設	1,272	150	19			
	私設	11	41	7			
	合計	1,283	191	26			
塩谷町	公設	429	30				
	私設	35	24	2			
	合計	464	54	2			
高根沢町	公設	764	123	33			
	私設	31	7				
	合計	795	130	33			
合計	公設	3,344	439	52			14
	私設	79	90	9			
	合計	3,423	529	61			14

広報活動用品一覧表

令和5年4月1日現在

1-1 広報活動用DVD（一般用）

番号	題 名	時間（分）	対 象
1	地震だ！その時どうする？ 自分を守り、みんなで助け合おう	18	一般
2	ふせごうー家具等の転倒防止対策	21	一般
3	住宅火災から大切な生命を守るために 住宅用火災警報器のはたらき	5	一般
4	みんなで考える防火安全の知恵！ 1部 住宅火災から生命を守るために 2部 外出先・旅行先で火災から生命を守るために	20 22	一般
5	東日本大震災 塩釜地区消防事務組合提供	36	一般
6	3.11 東日本大震災 もし今、地震が起きたら	20	一般
7	地震火災から命を守るために（地震発生時における 一般住宅の火災危険の再現実験映像資料）	10	一般
8	暮らしの中で危険物を安全に取り扱うために	26	一般
9	高齢者の安心・安全のために 家電製品の正しい使 い方	17	一般
10	未然に防ごう！電気器具火災 身近に潜む火災危険	14	一般
11	灯油等の危険物による火災の実態 ～燃焼機器火災を未然に防ぐ～	12	一般
12	くらしにプラス！住宅用消火器	16	一般
13	マグニチュード明日への架け橋	90	一般
14	小さな火種の知られざる恐怖 ～たばこ火災を防ぐために～	13	一般
15	ママシさんと学ぶ！高齢者住まいの防火塾	26	一般
16	「防災品」てすごいねー 防災化が必要なわけー	10	一般
17	住宅用火災警報器の広報用映像	12	一般

18	2011 3月11日 ～東日本大震災 岩手の記録～	120	一般
19	たばこ火災を防ぐワン！ポイント！！	15	一般
20	地震火災 –あなたの命を守るために出来る事–	15	一般
21	石坂浩二さんと学ぶ 住宅用防災機器ってな～に？	20	一般

1 - 2 広報活動用DVD（事業所用）

番号	題 名	時間（分）	対 象
1	火気管理	1 7	事業所
2	認知症高齢者グループホーム等における防火安全対策	2 5	福祉施設
3	火災時、あなたはどうする！ 小規模社会福祉施設等における避難訓練等の方法	1 6	事業所
4	「火災事例に学ぶ（店舗火災編）」	4 5	事業所
5	職場で取り組む防火管理	1 5	事業所
6	小規模社会福祉施設における自動火災報知設備及び 火災通報装置の取扱いと維持管理	2 5	福祉施設
7	誰でもできる消防訓練	1 7	事業所
8	防火管理って何？ 火災から生命を守る防火のヒーロー	1 2	事業所
9	厨房に潜む危険を知る	1 4	飲食店
1 0	火事だ！その時あなたは大丈夫？	1 8	事業所

1-3 広報活動用DVD（危険物施設用）

	題 名	時間（分）	対 象
1	その腐食を見逃すな ～危険物施設の流出事故防止対策～	23	危険物施設
2	第4類危険物の火災事故を防げ！	30	危険物施設
3	給油取扱所における事故防止対策	34	危険物施設
4	危険物施設におけるヒヤリハット	38	危険物施設
5	危険物取扱者の地震発生時の対応	37	危険物施設
6	地下貯蔵タンクの概要	31	危険物施設
7	映像でわかる移動タンク貯蔵所	31	危険物施設
8	事故事例から学ぶ危険物の保安対策	31	危険物施設
9	災害時における危険物の仮貯蔵・仮取扱い	30	危険物施設
10	危険物の性状に応じた火災予防と消火方法	39	危険物施設
11	危険物施設におけるヒューマンエラー	37	危険物施設
12	危険物事故とリスク～教訓を活かすために～	30	危険物施設
13	事故事例から学ぶ単独荷卸し作業の安全対策	41	危険物施設
14	k n o w w h y 危険物施設における保安教育の充実	32	危険物施設
15	備えあれば憂いなし ～震災に備えて危険物施設にできること～	29	危険物施設
16	ぬらすな×キケン！ 禁水性物質の性状に応じた火災予防と消火方法	26	危険物施設
17	危険物施設の異常を感知せよ ～事故事例から学ぶ日常点検のポイント～	84	危険物施設
18	安心・安全なガソリンスタンド業務のために業務の ために ～給油取扱所における事故防止対策～	35	危険物施設
19	危険物施設の事故事例及び風水害対策	86	危険物施設

1-4 広報活動用DVD（子ども用）

番号	題 名	時間（分）	対 象
1	マジカルプータの火あそびはあぶないよ	1 5	幼児・小低学年
2	サル太郎地震には負けないぞ！地震への備え大作戦	1 5	幼児・小低学年
3	彼女のプレゼント～燃えなかったクッション～	1 7	中学生
4	おじいちゃんが残してくれたもの ～燃えても 燃えない？燃えにくい！～	1 1	小学生
5	ウルトラマンに学ぶ キッズ防火防災教室	1 5	小学生
6	消太くんと防火体操しよう！	7	幼児・小低学年
7	お友だちと考えよう 住宅防火！	1 5	小学生

2 広報活動用品

種 別	数 量												
住宅防火対策関係													
住宅用火災警報器展示ミニボックス	1 個												
住宅用火災警報器 (煙・熱)	各 1 個												
反射タスキ「住宅用火災警報器を設置しましょう」	10 本												
拍子木	12 組												
防火衣・防火帽 (子供用)	4 組												
訓練用ヘルメット (大人用・子供用)	大人用 8 個 子供用 9 個												
煙体験用資器材													
スモークマシン	2 台												
体験ハウス	1 式												
消火・通報訓練指導車 けすゾウくん	1 台												
<table border="1"> <tr> <td>訓練用消火器</td> <td>9 本</td> </tr> <tr> <td>簡易標的</td> <td>2 組</td> </tr> <tr> <td>モニター・VTR (DVD)</td> <td>1 組</td> </tr> <tr> <td>ビデオカメラ</td> <td>1 式</td> </tr> <tr> <td>119番通報訓練セット</td> <td>1 組</td> </tr> <tr> <td>説明用マグネットシート</td> <td>9 種類</td> </tr> </table>	訓練用消火器	9 本	簡易標的	2 組	モニター・VTR (DVD)	1 組	ビデオカメラ	1 式	119番通報訓練セット	1 組	説明用マグネットシート	9 種類	
訓練用消火器	9 本												
簡易標的	2 組												
モニター・VTR (DVD)	1 組												
ビデオカメラ	1 式												
119番通報訓練セット	1 組												
説明用マグネットシート	9 種類												

予 防 統 計

予防業務は、消防関係法令に基づき、建築確認申請にかかる同意事務をはじめ、消防用設備等の検査事務、危険物施設の許認可、消防吏員による立入検査、事業所等の消防訓練等の防火指導を実施しています。

また、春・秋の火災予防運動を中心に、防火広報、幼年消防クラブによる防火パレードなどの実施、さらに危険物保安協会、女性防火クラブ連合会等の消防協力団体の研修を実施し、防火思想の普及に努め、火災のないまちづくりを目指しています。

防火対象物数

令和5年4月1日現在

令別表第1の区分		市町別				管内計	矢板市	さくら市	塩谷町	高根沢町
1	イ	劇場・映画館・観覧場等	6	2	1	1	2			
	ロ	公会堂・集会場	50	23	11	9	7			
2	イ	キャバレー・カフェ等								
	ロ	遊技場・ダンスホール	10	4	3		3			
	ハ	性風俗特殊営業店舗等								
	ニ	カラオケボックス・遊興提供店舗等	2		2					
3	イ	待合・料理店等	2	1	1					
	ロ	飲食店	93	29	38	8	18			
4		百貨店・マーケット等	181	61	69	11	40			
5	イ	旅館・ホテル・宿泊所等	40	16	13	7	4			
	ロ	寄宿舎・下宿・共同住宅	1,217	253	354	10	600			
6	イ	(1) 病院(特定診療科名を有し療養病床又は一般病床を有するもの)	10	7			3			
		(2) 有床診療所(患者の介助必要)	1	1						
		(3) 病院((1)を除く)・有床診療所((2)を除く)	5	3	2					
		(4) 無床診療所・無床助産所	52	8	23	3	18			
	ロ	(1) 高齢者施設	39	14	14	6	5			
		(2) 救護施設								
		(3) 乳児院								
		(4) 障害児入所施設								
		(5) 障害者支援施設	13	3	7	2	1			
	ハ	(1) 高齢者施設(6項ロに該当しないもの)	27	11	9	1	6			
		(2) 更生施設	2				2			
		(3) 児童福祉施設	69	21	36	3	9			
		(4) 障害児施設	3	1	1		1			
		(5) 障害者支援施設(6項ロに該当しないもの)	24	6	11	1	6			
ニ	幼稚園・特別支援学校等	3		1		2				
7		小学校・中学校・高等学校・大学等	183	83	47	17	36			
8		図書館・博物館等	12	5	4		3			
9	イ	蒸気浴場・熱気浴場等								
	ロ	イ以外の公衆浴場	9	4	3	1	1			
10		車両の停車場等	3	2			1			
11		神社・寺院・教会等	47	17	13	4	13			
12	イ	工場・作業場	686	175	315	114	82			
	ロ	映画スタジオ・テレビスタジオ								
13	イ	自動車車庫・駐車場	44	15	19	2	8			
	ロ	飛行機等の格納庫								
14		倉庫	583	135	247	101	100			
15		前各項に該当しない事業所	1,042	238	554	93	157			
16	イ	特定複合用途防火対象物	267	97	95	13	62			
	ロ	イ以外の複合用途防火対象物	180	50	64	11	55			
17		重要文化財等	28	10	14		4			
合 計			4,933	1,295	1,971	418	1,249			

※ 対象物は、延べ面積150㎡以上、棟単位で計上(17項を除く。)

防火管理者選任状況

令和5年4月1日現在

政令別表第1の区分		防火管理者選任該当対象物				防火 管理 者 選 任	届 出 済 対 象 物	消 防 計 画 作 成	届 出 済 対 象 物	
		管 内 計	矢 板 市	さ く ら 市	塩 谷 町					高 根 沢 町
1	イ 劇場・映画館・観覧場等	3	1	1	1		3	3		
	ロ 公会堂・集会場	49	27	9	7	6	36	32		
2	イ キャバレー・カフェー等									
	ロ 遊技場・ダンスホール	11	6	3		2	11	11		
	ハ 性風俗特殊営業店舗等									
	ニ カラオケボックス・遊興提供店舗等	3		3			3	2		
3	イ 待合・料理店等	2	1	1			2	2		
	ロ 飲食店	92	38	34	6	14	65	60		
4	百貨店・マーケット等	140	54	51	8	27	72	56		
5	イ 旅館・ホテル・宿泊所等	15	7	3	4	1	14	12		
	ロ 寄宿舎・下宿・共同住宅	85	24	24	2	35	31	28		
6	イ	(1) 病院（特定診療科名を有し療養病床又は一般病床を有するもの）	5	3			2	5	5	
		(2) 有床診療所（患者の介助必要）	1	1				1	1	
		(3) 病院（(1)を除く）・有床診療所（(2)を除く）	2	1	1			1	1	
		(4) 無床診療所・無床助産所	10	2	1		7	8	6	
	ロ	(1) 高齢者施設	34	10	14	6	4	25	23	
		(2) 救護施設								
		(3) 乳児院								
		(4) 障害児入所施設								
		(5) 障害者支援施設	6	2	3	1		3	4	
	ハ	(1) 高齢者施設（6項ロに該当しないもの）	16	4	6		6	14	9	
		(2) 更生施設								
		(3) 児童福祉施設	35	12	14	3	6	33	32	
		(4) 障害児施設	1	1						
		(5) 障害者支援施設（6項ロに該当しないもの）	6	2	2		2	5	3	
	ニ 幼稚園・特別支援学校等	2		1		1	2	1		
7	小学校・中学校・高等学校・大学等	35	10	10	6	9	32	29		
8	図書館・博物館等	6	3	3			5	5		
9	イ 蒸気浴場・熱気浴場等									
	ロ イ以外の公衆浴場	6	2	3		1	6	6		
10	車両の停車場等									
11	神社・寺院・教会等	17	6	4	2	5	13	10		
12	イ 工場・作業場	69	18	36	9	6	58	46		
	ロ 映画スタジオ・テレビスタジオ									
13	イ 自動車車庫・駐車場	1	1							
	ロ 飛行機等の格納庫									
14	倉庫	4	4				3	3		
15	前各項に該当しない事業所	114	40	49	7	18	94	82		
16	イ 特定複合用途防火対象物	90	32	33	6	19	62	54		
	ロ イ以外の複合用途防火対象物	20	10	4	2	4	12	10		
17	重要文化財等	4	1	3			3	3		
合 計		884	323	316	70	175	622	539		

中・高層建築物（高さ15m以上）棟数の状況

令和5年4月1日現在

政令別表第1の区分		階 別								合計	矢 板 市	さ く ら 市	塩 谷 町	高 根 沢 町
		3 F	4 F	5 F	6 F	7 F	8 F	9 F						
1	イ 劇場・映画館・観覧場等													
	ロ 公会堂・集会場	1	1						2	1			1	
2	イ キャバレー・カフェ等													
	ロ 遊技場・ダンスホール													
	ハ 性風俗特殊営業店舗等													
3	イ 待合・料理店等													
	ロ 飲食店													
4	百貨店・マーケット等													
5	イ 旅館・ホテル・宿泊所等	1	1	2		1			5	2	2	1		
	ロ 寄宿舎・下宿・共同住宅		1	10	7	2	4		24	5	14		5	
6	イ (1) 病院(特定診療科名を有し療養病床又は一般病床を有するもの)	1	2	1	1				5	3			2	
	イ (2) 有床診療所(患者の介助必要)													
	イ (3) 病院(1)を除く・有床診療所(2)を除く		1						1		1			
	イ (4) 無床診療所・無床助産所													
	ロ (1) 高齢者施設													
	ロ (2) 救護施設													
	ロ (3) 乳児院													
	ロ (4) 障害児入所施設													
	ロ (5) 障害者支援施設													
	ハ (1) 高齢者施設(6項ロに該当しないもの)													
ハ (2) 更生施設														
ハ (3) 児童福祉施設														
ハ (4) 障害児施設														
ハ (5) 障害者支援施設(6項ロに該当しないもの)														
ニ 幼稚園・養護学校等														
7	小学校・中学校・高等学校・大学等	7	5	1					13	8		1	4	
8	図書館・博物館等													
9	イ 蒸気浴場・熱気浴場等													
	ロ イ以外の公衆浴場													
10	車両の停車場等													
11	神社・寺院・教会等													
12	イ 工場・作業場	4	5		2		1		12	1	9		2	
	ロ 映画スタジオ・テレビスタジオ													
13	イ 自動車車庫・駐車場													
	ロ 飛行機等の格納庫													
14	倉庫			1					1	1				
15	前各項に該当しない事業所	6	9	4	1			1	21	6	11		4	
16	イ 特定複合用途防火対象物	1	2	5	1	2	1		12	5	5		2	
	ロ イ以外の複合用途防火対象物	1	1	1	1	1			5	3	2			
17	重要文化財等													
合 計		22	28	25	13	6	6	1	101	35	44	2	20	
矢板市		8	10	10	4	2	1							
さくら市		8	11	11	6	2	5	1						
塩谷町		1				1								
高根沢町		5	7	4	3	1								

主な消防用設備等の設置状況

令和5年4月1日現在

設置数

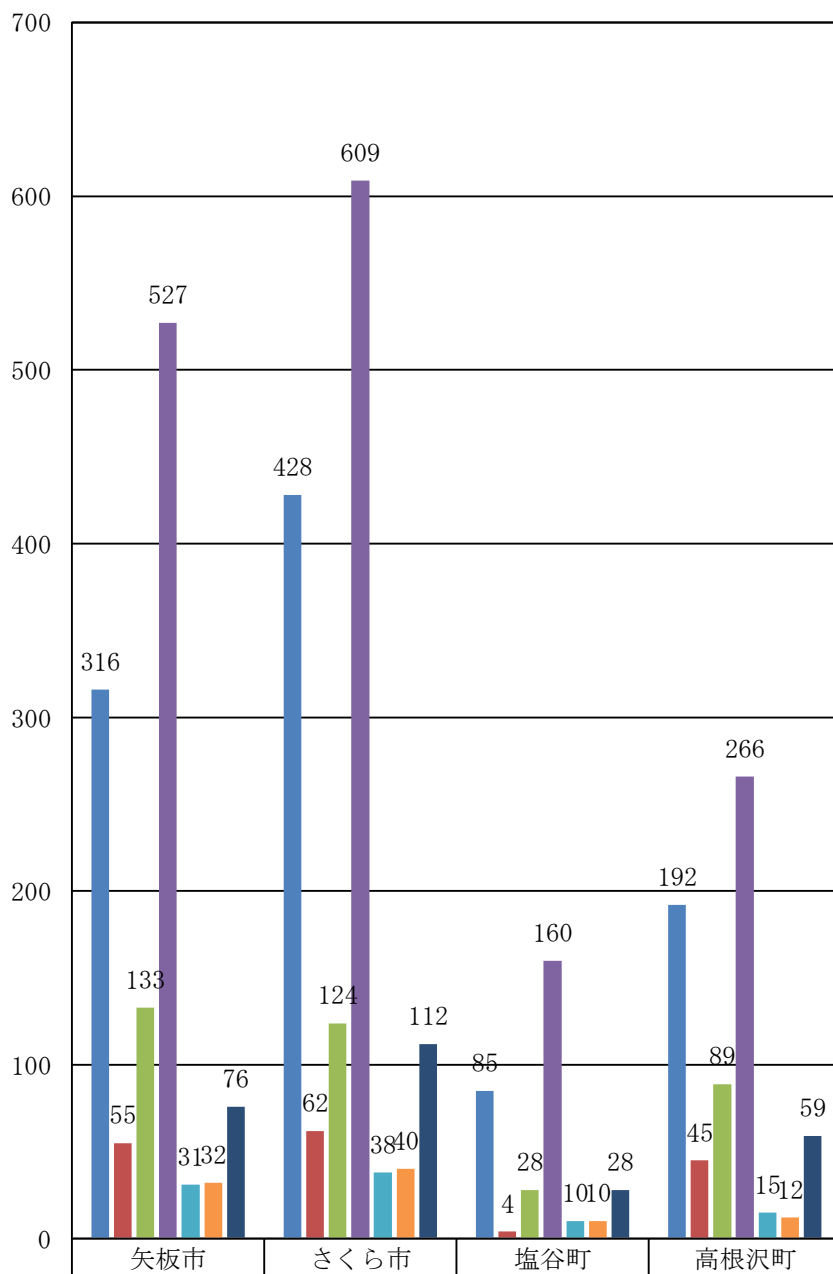

■誘導灯	316	428	85	192
■避難器具	55	62	4	45
■非常警報設備	133	124	28	89
■自動火災報知設備	527	609	160	266
■スプリンクラー設備	31	38	10	15
■屋外消火栓設備	32	40	10	12
■屋内消火栓設備	76	112	28	59

政令別表第1の区分		工事種別	合計	市町別								
				新築	増築	改築	用途変更	その他	矢板市	さくら市	塩谷町	高根沢町
1	イ	劇場・映画館・観覧場等										
	ロ	公会堂・集会場	1	1				1				
2	イ	キャバレー・カフェー等										
	ロ	遊技場・ダンスホール										
	ハ	性風俗特殊営業店舗等										
	ニ	カラオケボックス等										
3	イ	待合・料理店等										
	ロ	飲食店	3	3				1	2			
4		百貨店・マーケット等	6	6				2	2		2	
5	イ	旅館・ホテル・宿泊所等										
	ロ	寄宿舎・下宿・共同住宅	1	1								1
6	イ	(1) 病院(特定診療科名を有し療養病床又は一般病床を有するもの)										
		(2) 有床診療所(患者の介助必要)										
		(3) 病院((1)を除く)・有床診療所((2)を除く)										
		(4) 無床診療所・無床助産所										
	ロ	(1) 高齢者施設										
		(2) 救護施設										
		(3) 乳児院										
		(4) 障害児入所施設										
		(5) 障害者支援施設										
	ハ	(1) 高齢者施設(6項ロに該当しないもの)										
		(2) 更生施設										
		(3) 児童福祉施設	1	1						1		
		(4) 障害児施設										
		(5) 障害者支援施設(6項ロに該当しないもの)	1				1		1			
ニ	幼稚園・特別支援学校等											
7		小学校・中学校・高等学校・大学等										
8		図書館・博物館等										
9	イ	蒸気浴場・熱気浴場等										
	ロ	イ以外の公衆浴場										
10		車両の停車場等										
11		神社・寺院・教会等										
12	イ	工場・作業所	8	7	1			5	3			
	ロ	映画スタジオ・テレビスタジオ										
13	イ	自動車車庫・駐車場	4	4					2	1	1	
	ロ	飛行機等の格納庫										
14		倉庫	13	11	2			7	4	1	1	
15		前各項に該当しない事業所	33	31	1		1	6	18	2	7	
16	イ	特定複合用途防火対象物	1	1				1				
	ロ	イ以外の複合用途防火対象物	2	1			1	1			1	
17		重要文化財等										
政令別表第1対象外			32	31	1			11	14		7	
危険物施設等												
計画変更			18	17	1			4	12		2	
その他の同意												
合計			124	115	6	1	2	40	58	4	22	

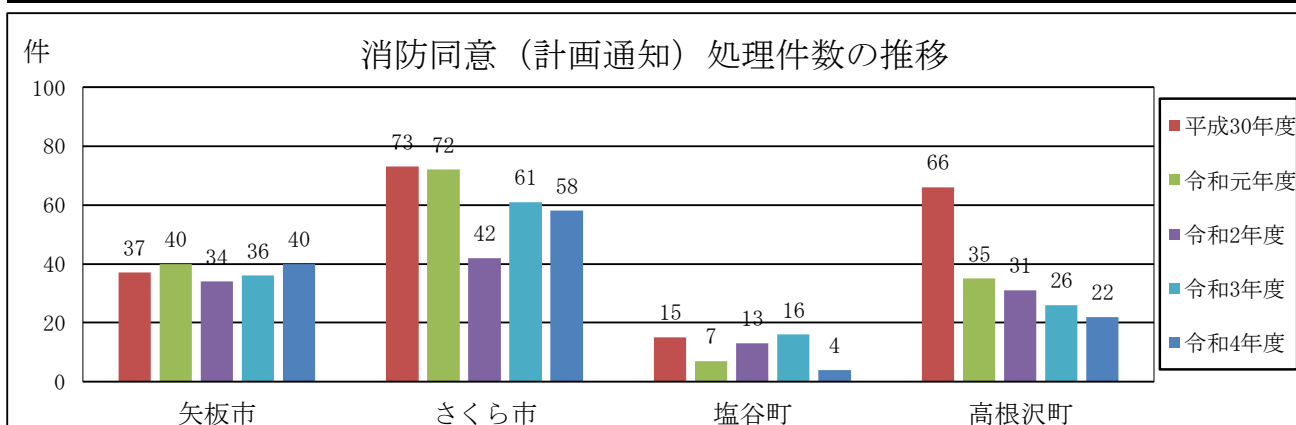

立入検査数（防火対象物）

令和4年度

件数

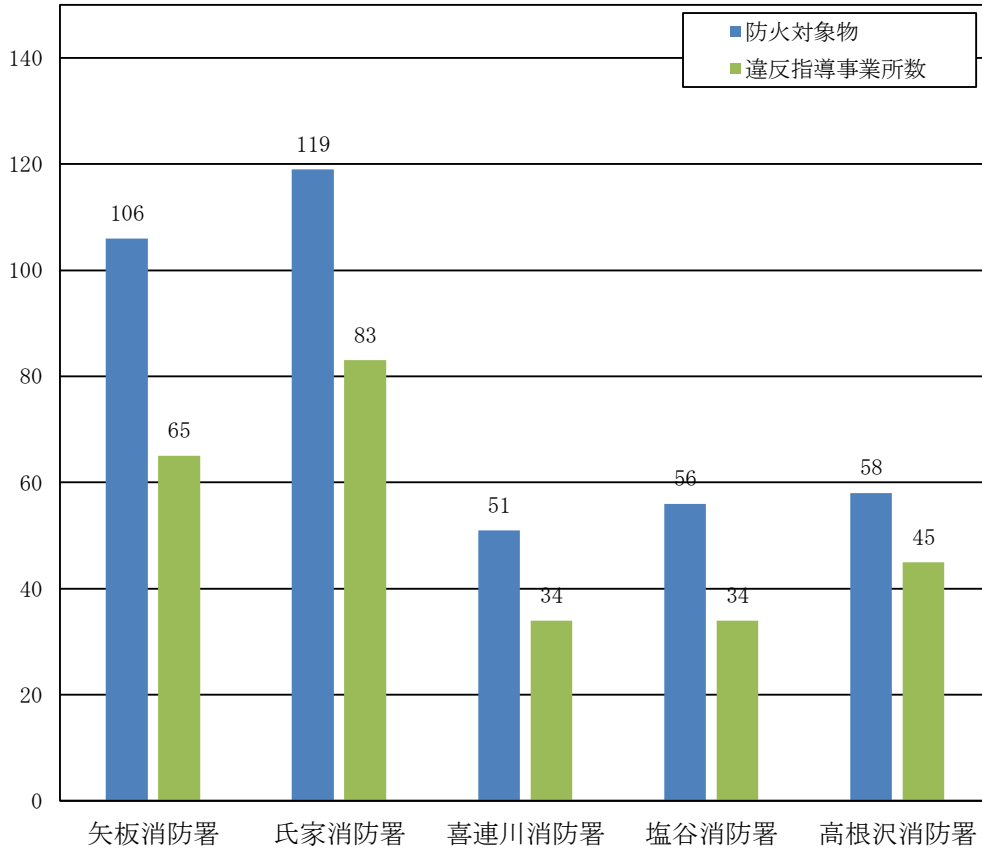

立入検査件数（危険物）

令和4年度

件数

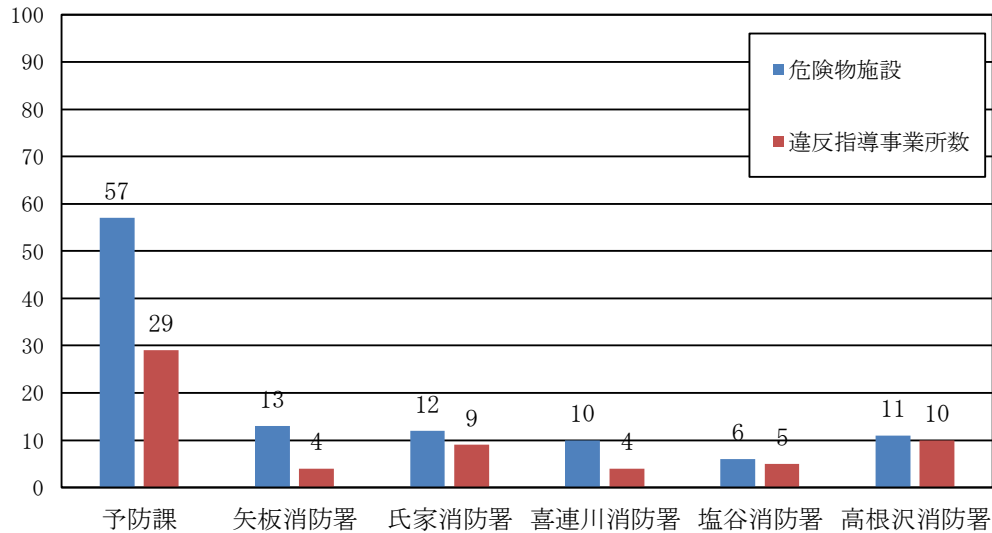

危険物施設数

令和5年4月1日現在
各市町合計

	総計	製造所	貯蔵所								取扱所				
			小計	屋内	屋外タンク	屋内タンク	地下タンク	簡易タンク	移動タンク	屋外	小計	第一種販売	給油	自家給	一般
合計	457	1	271	60	41	1	106	1	57	5	185	3	91	42	91
5倍以下	199		149	31	6	1	54		56	1	50	3	12	12	35
5 - 10倍	90		53	22	8		19	1		3	37		7	7	30
10 - 50倍	77	1	37	3	12		20		1	1	39		18	18	21
50 - 100倍	32		10	2	3		5				22		20	3	2
100 - 150倍	12		4		1		3				8		8	2	
150 - 200倍	7										7		6		1
200倍超	40		18	2	11		5				22		20		2
危険物製造所等施設保有事業所数								284事業所							

矢板市

	総計	製造所	貯蔵所								取扱所				
			小計	屋内	屋外タンク	屋内タンク	地下タンク	簡易タンク	移動タンク	屋外	小計	第一種販売	給油	自家給	一般
合計	118		70	13	10	1	29		16	1	48		26	12	22
5倍以下	50		40	7		1	16		16		10		2	2	8
5 - 10倍	19		10	4	1		5				9		1	1	8
10 - 50倍	25		13	1	5		6			1	12		8	8	4
50 - 100倍	12		5		3		2				7		6	1	1
100 - 150倍	2		1		1						1		1		
150 - 200倍	4										4		3		1
200倍超	6		1	1							5		5		
危険物製造所等施設保有事業所数								77事業所							

危険物施設数

令和5年4月1日現在
さくら市

	総計	製造所	貯蔵所								取扱所				
			小計	屋内	屋外	屋内	地下	簡易	移動	屋外	小計	第一種販売	給油	自家給	一般
合計	210		129	22	23		47	1	33	3	81	3	34	14	44
5倍以下	95		69	14	3		20		32		26	3	6	6	17
5 - 10倍	39		23	6	5		8	1		3	16		2	2	14
10 - 50倍	33		17	2	4		10		1		16		3	3	13
50 - 100倍	9		3				3				6		6	2	
100 - 150倍	8		3				3				5		5	1	
150 - 200倍	2										2		2		
200倍超	24		14		11		3				10		10		
危険物製造所等施設保有事業所数										115事業所					

塩谷町

	総計	製造所	貯蔵所								取扱所				
			小計	屋内	屋外	屋内	地下	簡易	移動	屋外	小計	第一種販売	給油	自家給	一般
合計	55	1	35	10	7		12		5	1	19		11	5	8
5倍以下	29		23	5	2		10		5	1	6		2	2	4
5 - 10倍	10		7	3	2		2				3		1	1	2
10 - 50倍	8	1	3		3						4		2	2	2
50 - 100倍	6		2	2							4		4		
100 - 150倍	1										1		1		
150 - 200倍	1										1		1		
200倍超															
危険物製造所等施設保有事業所数										40事業所					

危険物施設数

令和5年4月1日現在
高根沢町

	総計	製造所	貯蔵所								取扱所				
			小計	屋内	屋外タンク	屋内タンク	地下タンク	簡易タンク	移動タンク	屋外	小計	第一種販売	給油	自家給	一般
合計	74		37	15	1		18		3		37		20	11	17
5倍以下	25		17	5	1		8		3		8		2	2	6
5 - 10倍	22		13	9			4				9		3	3	6
10 - 50倍	11		4				4				7		5	5	2
50 - 100倍	5										5		4		1
100 - 150倍	1										1		1	1	
150 - 200倍															
200倍超	10		3	1			2				7		5		2
危険物製造所等施設保有事業所数								52事業所							

危険物関係事務処理状況（令和4年度）

各市町合計

区 分		月 別												合計		
		4月	5月	6月	7月	8月	9月	10月	11月	12月	1月	2月	3月			
許 可	設 置															
	変 更	38	2	4	3	3	2	3	5	3	2	2	2	7		
タンク検査	水 張															
	水 圧															
完 成 検 査	設 置	3										1	1	1		
	変 更	32	2	2	2		4	2	5	4	1	3	3	4		
仮 使 用 承 認		33	1	3	3	3	1	2	5	3	2	2	2	6		
仮 貯 蔵 ・ 仮 取 扱																
予 防 規 程		21	4	3	7	1		1	1	2		2				
廃 止 届 出		3					2			1						
休 止 届 出		1				1										
譲 渡 引 渡 届		4	3			1										
設 置 者 氏 名 変 更 届		58	20	2	15	5	3	1	1	2		5	2	2		
品 名 ・ 数 量 ・ 倍 数 変 更 届		2											1	1		
保 安 監 督 者 選 解 任 届		42	19	1	3	1	1	1	1	9	2	1	1	2		
許 可 証 等 再 交 付 届																
少 量 危 険 物 等 タ ン ク 検 査 基 数																
少 量 危 険 物 等 貯 蔵 ・ 取 扱 届		28	3	1		2		3	1	6	2	1	4	5		
ボ イ ラ ー ・ 炉 等 届		29	1		7	5	1	2	1	2			3	7		
合 計		294	54	16	40	22	14	15	20	32	9	17	19	35		

予 防 課

区 分		月 別												合計		
		4月	5月	6月	7月	8月	9月	10月	11月	12月	1月	2月	3月			
許 可	設 置															
	変 更	38	2	4	3	3	2	3	5	3	2	2	2	7		
タンク検査	水 張															
	水 圧															
完 成 検 査	設 置	3										1	1	1		
	変 更	32	2	2	2		4	2	5	4	1	3	3	4		
仮 使 用 承 認		33	1	3	3	3	1	2	5	3	2	2	2	6		
仮 貯 蔵 ・ 仮 取 扱																
予 防 規 程		18	3	3	7	1		1	1			2				
廃 止 届 出		1					1									
休 止 届 出																
譲 渡 引 渡 届		1				1										
設 置 者 氏 名 変 更 届		20	8	1		1	3	1		1		2	2	1		
品 名 ・ 数 量 ・ 倍 数 変 更 届		1											1			
保 安 監 督 者 選 解 任 届		26	18	1					1	1		2		1	2	
許 可 証 等 再 交 付 届																
少 量 危 険 物 等 タ ン ク 検 査 基 数																
少 量 危 険 物 等 貯 蔵 ・ 取 扱 届																
ボ イ ラ ー ・ 炉 等 届																
合 計		173	34	14	15	9	11	10	17	11	7	12	12	21		

危険物関係事務処理状況（令和4年度）

矢板消防署

区 分		月 別												合計			
		4月	5月	6月	7月	8月	9月	10月	11月	12月	1月	2月	3月				
許 可	設 置																
	変 更																
タンク検査	水 張																
	水 圧																
完 成 検 査	設 置																
	変 更																
仮 使 用 承 認																	
仮 貯 蔵 ・ 仮 取 扱																	
予 防 規 程																	
廃 止 届 出																	
休 止 届 出																	
譲 渡 引 渡 届																	
設 置 者 氏 名 変 更 届		8			6					1						1	
品 名 ・ 数 量 ・ 倍 数 変 更 届																	
保 安 監 督 者 選 解 任 届		3			1						2						
許 可 証 等 再 交 付 届																	
少 量 危 険 物 等 タ ン ク 検 査 基 数																	
少 量 危 険 物 等 貯 蔵 ・ 取 扱 届		10	1	1					1		1	2			1	3	
ボ イ ラ ー ・ 炉 等 届		7			1	1				1					1	3	
合 計		28	1	1	8	1				1	2	3	2		2	7	

氏家消防署

区 分		月 別												合計			
		4月	5月	6月	7月	8月	9月	10月	11月	12月	1月	2月	3月				
許 可	設 置																
	変 更																
タンク検査	水 張																
	水 圧																
完 成 検 査	設 置																
	変 更																
仮 使 用 承 認																	
仮 貯 蔵 ・ 仮 取 扱																	
予 防 規 程		1	1														
廃 止 届 出		1						1									
休 止 届 出		1				1											
譲 渡 引 渡 届																	
設 置 者 氏 名 変 更 届		1			1												
品 名 ・ 数 量 ・ 倍 数 変 更 届																	
保 安 監 督 者 選 解 任 届		1			1												
許 可 証 等 再 交 付 届																	
少 量 危 険 物 等 タ ン ク 検 査 基 数																	
少 量 危 険 物 等 貯 蔵 ・ 取 扱 届		6	1			2					1		1			1	
ボ イ ラ ー ・ 炉 等 届		9			6	1	1				1						
合 計		20	2		8	4	2				2			1		1	

危険物関係事務処理状況（令和4年度）

喜連川消防署

区分		月別												
		合計	4月	5月	6月	7月	8月	9月	10月	11月	12月	1月	2月	3月
許可	設置													
	変更													
タンク検査	水張													
	水圧													
完成検査	設置													
	変更													
仮使用承認														
仮貯蔵・仮取扱														
予防規程														
廃止届出														
休止届出														
譲渡引渡届		3	3											
設置者氏名変更届		24	12		5	3				1		3		
品名・数量・倍数変更届														
保安監督者選解任届		8	1		1	1				4		1		
許可証等再交付届														
少量危険物等タンク検査基数														
少量危険物等貯蔵・取扱届		5						1	1	1			2	
ボイラー・炉等届		5	1					1		1			2	
合計		45	17		6	4		2	1	7		4	4	

塩谷消防署

区分		月別												
		合計	4月	5月	6月	7月	8月	9月	10月	11月	12月	1月	2月	3月
許可	設置													
	変更													
タンク検査	水張													
	水圧													
完成検査	設置													
	変更													
仮使用承認														
仮貯蔵・仮取扱														
予防規程														
廃止届出		1								1				
休止届出														
譲渡引渡届														
設置者氏名変更届		1		1										
品名・数量・倍数変更届														
保安監督者選解任届														
許可証等再交付届														
少量危険物等タンク検査基数														
少量危険物等貯蔵・取扱届		6						1		3			1	1
ボイラー・炉等届		4				3		1						
合計		12		1		3		2		4			1	1

危険物関係事務処理状況（令和4年度）

高根沢消防署

区 分		月 別												
		合計	4月	5月	6月	7月	8月	9月	10月	11月	12月	1月	2月	3月
許 可	設 置													
	変 更													
タンク検査	水 張													
	水 圧													
完成検査	設 置													
	変 更													
仮 使 用 承 認														
仮 貯 蔵 ・ 仮 取 扱														
予 防 規 程		2									2			
廃 止 届 出														
休 止 届 出														
譲 渡 引 渡 届														
設 置 者 氏 名 変 更 届		4			3	1								
品 名 ・ 数 量 ・ 倍 数 変 更 届		1												1
保 安 監 督 者 選 解 任 届		4					1			3				
許 可 証 等 再 交 付 届														
少 量 危 険 物 等 タ ン ク 検 査 基 数														
少 量 危 険 物 等 貯 蔵 ・ 取 扱 届		1	1											
ボ イ ラ ー ・ 炉 等 届		4												4
合 計		16	1		3	1	1			5				5

火 災 統 計

火災調査業務は、消防関係法令に基づき、火災の原因及び損害等の調査を行い、将来の火災予防ならびに消防諸般の行政を推進する基礎資料を得ることを目的としており、消防行政上、極めて重要な業務です。

○ 消防法第31条

消防長又は消防署長は、消火活動をなすとともに火災の原因並びに火災及び消火のために受けた損害の調査に着手しなければならない。

○ 消防法第35条

放火又は失火の疑いのあるときは、その火災の原因の調査の主たる責任及び権限は、消防長又は消防署長にあるものとする。

○ 火災の定義

「火災」とは、人の意図に反して発生し若しくは拡大し、又は放火により発生して消火の必要がある燃焼現象であって、これを消火するために消火施設又はこれと同程度の効果のあるものの利用を必要とするもの、又は人の意図に反して発生し若しくは拡大した爆発現象をいう。

○ 火災損害の定義

火災損害とは、火災によって受けた損害のうち、直接的な損害をいうのであって、休業による損失、焼け跡の整理費、消火に要した経費等間接的な損害を除いたものをいう。

○ 火災の種別

建 物 火 災	建物又はその収容物が焼損した火災をいう。
林 野 火 災	森林、原野又は牧野が焼損した火災をいう。
車 両 火 災	自動車車両、鉄道車両及び被牽引車又はこれらの積載物が焼損した火災をいう。
船 舶 火 災	船舶又はその積載物が焼損した火災をいう。
航 空 機 火 災	航空機又はその積載物が焼損した火災をいう。
その他の火災	上記の火災以外の火災をいう。

火災発生件数（令和4年）

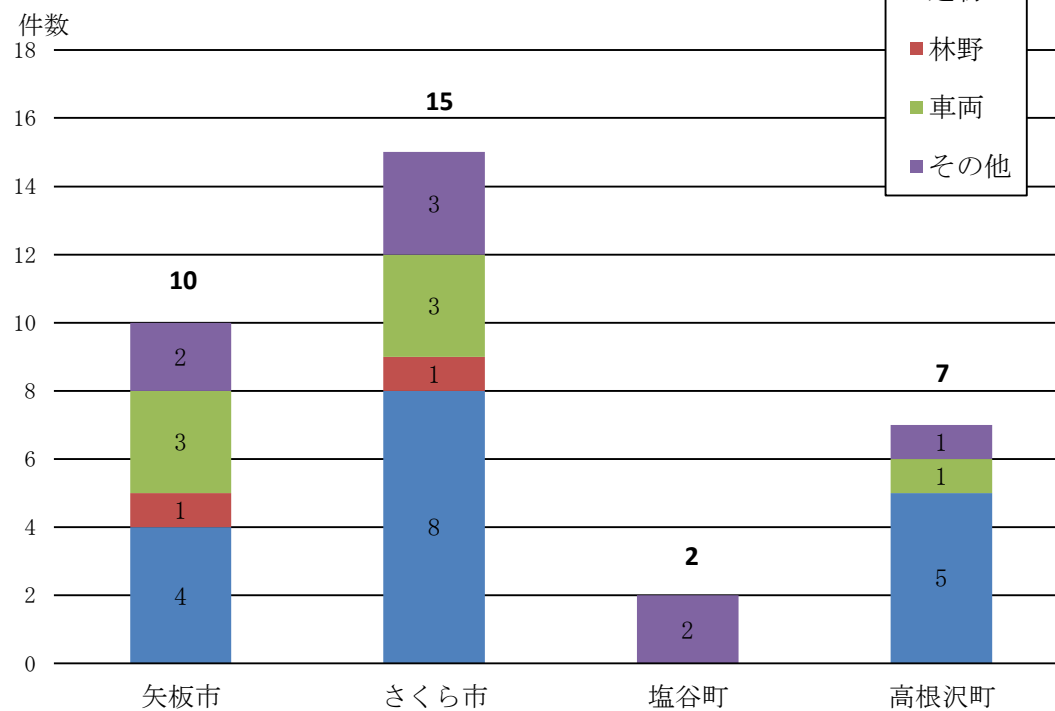

火災発生件数（過去5年）

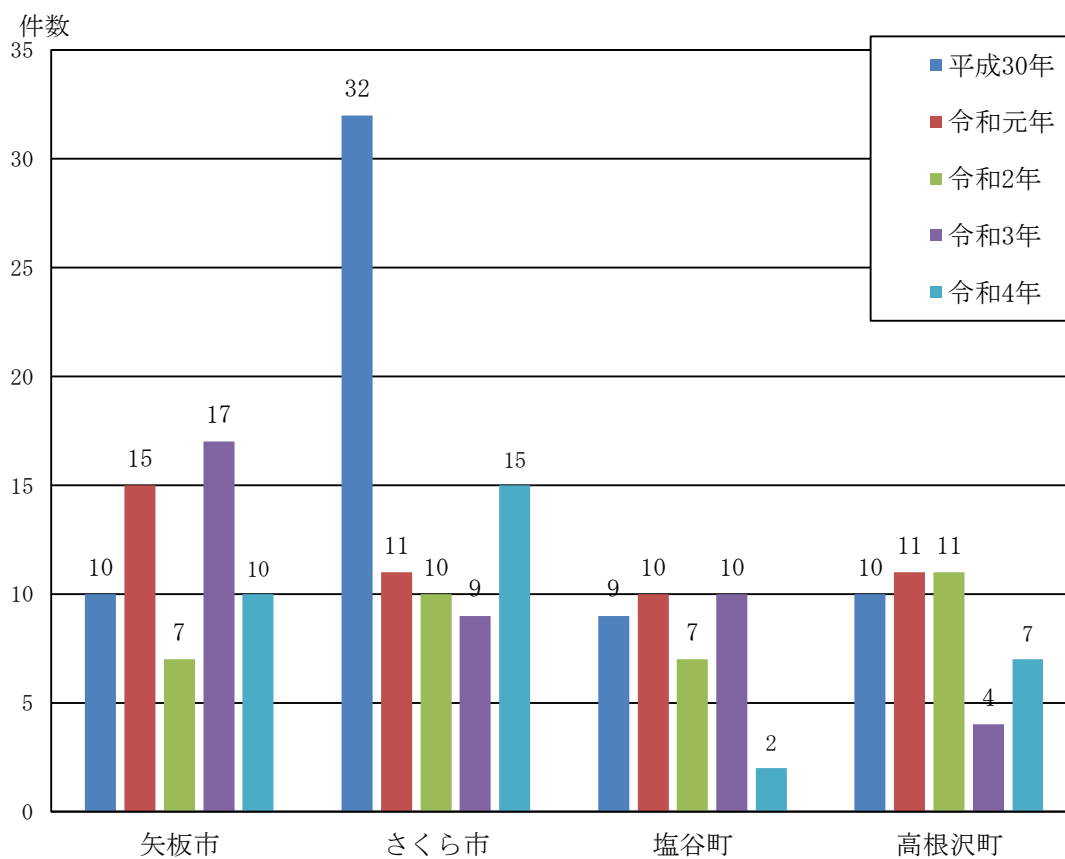

損害比較表（過去3年）

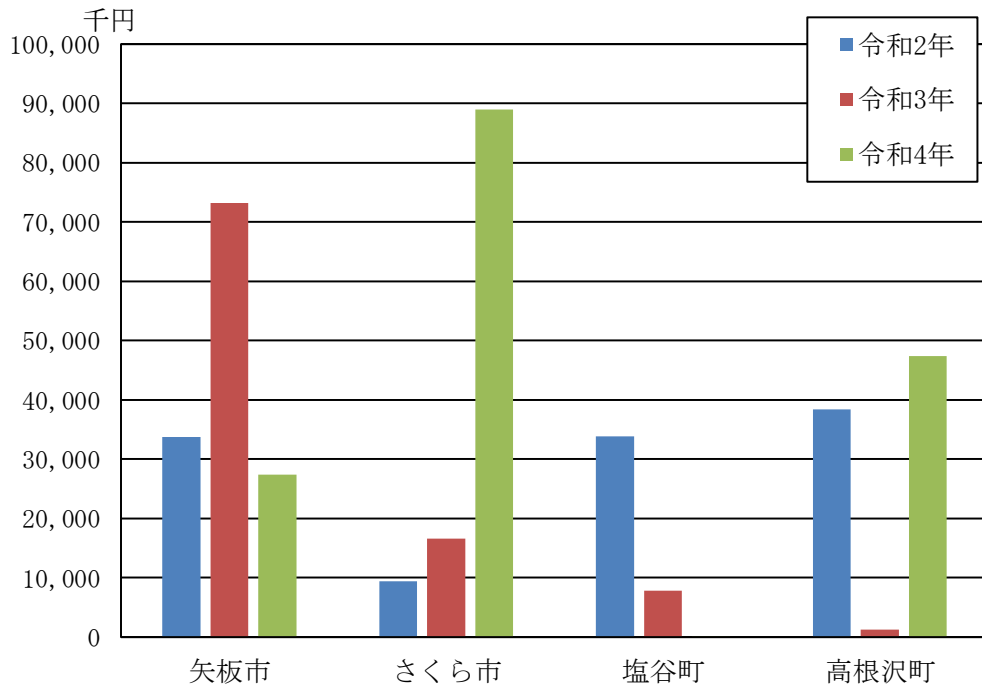

時間別出火比較表（令和4年）

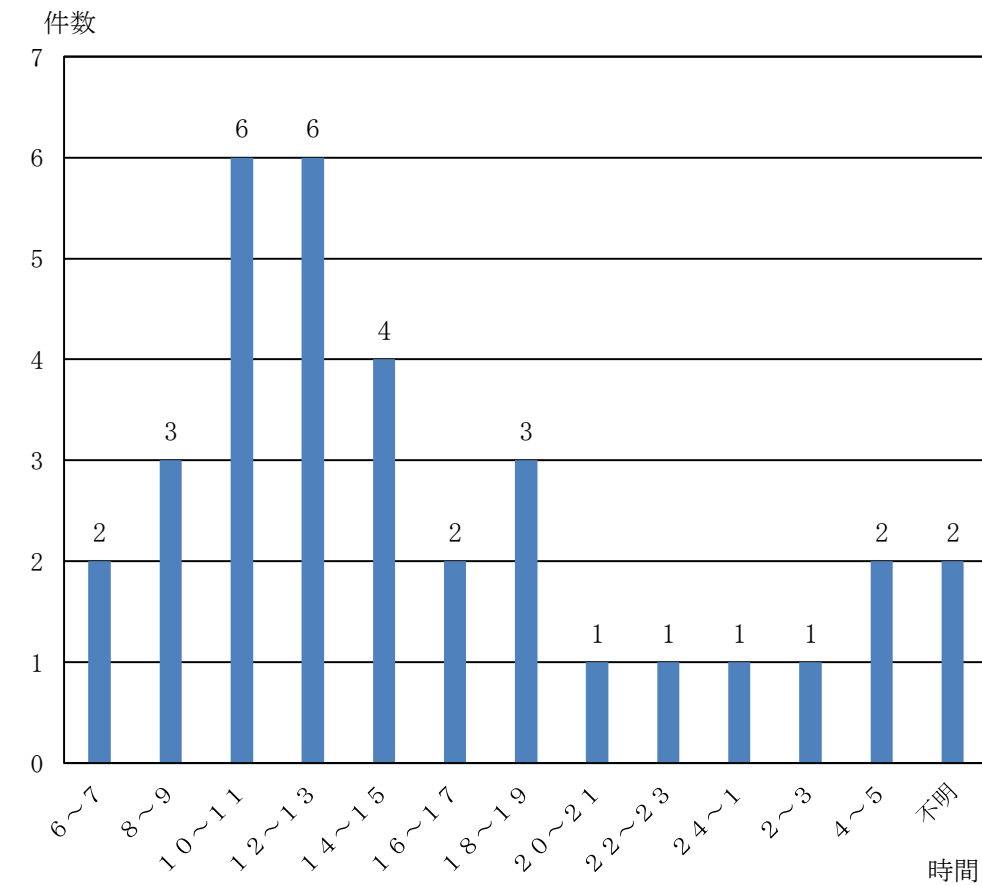

原因別火災発生状況

過去5年間

年別 原因別	令和4年	令和3年	令和2年	令和元年	平成30年
たばこ	2				2
こんろ	5			3	
かまど					
風呂かまど					
落雷	1				
焼却炉	1	1		2	
ストーブ	1	1			1
こたつ					
ボイラー				1	
煙突・煙道					1
排気管	1		3	1	1
電気機器	2	2	2	2	1
電気装置	2	1	1		
電灯・電話配線		2			
内燃機関			1		
配線器具		1	3	3	
火遊び			1		
マッチ・ライター	1			1	4
たき火		1	1		1
溶接・切断機		1			
灯火					
衝突の火花			1		
取り灰		1		1	
火入れ	3	6	1	5	3
放火		2	1		
放火の疑い	2	3	3	3	16
その他	8	11	6	15	11
不明調査中	5	7	11	10	20
合計	34	40	35	47	61

月別火災発生状況

各市町合計

区分	火災件数		建物火災		林野火災		車両火災		焼損棟				り災世帯			死傷者		損害額 (千円)				
	件数	焼損面積 (㎡)	件数	焼損面積 (a)	件数	焼損台数	件数	焼損台数	全焼	半焼	部分焼	ぼや	全損	半損	小損	人員	死者	傷者	建物	収容物	その他	合計
1	5	383	1	101			2	5			2	1	1	1	5				14,079	2,198	179	16,456
2	7	84					4	1	1	1	1	1	1	1	6		2		5,406	1,389	13	6,808
3	1	500						2	1	1		1	1	1	3				49,328	6,896		56,224
4	2						1				1			2	2		1			1		1
5	2	541				3		5	2	2		2	1	1	9		1		35,897	5,478	300	41,675
6	3	28	1			1	1		1										6,503	1,986	25	8,514
7	4					2	2														4,374	4,374
8	1	185						1				1			3				21,795	322		22,117
9	1										1			1	1				1	1		2
10	3	530				1	1		1		3	1	1	2	5				4,669	1,864	180	6,713
11	2	1				1	1					1		1	4				52	30	200	282
12	3	5				2	2				1			1	2				223	70	215	508
合計	34	2,257	2	101	7	10	8	15	1	9	6	7	10	40	40		4		137,953	20,235	5,486	163,674
令和3年	40	1,484	4	345	4	5	14	13		8	5	5	6	22	22		4		63,067	20,434	15,367	98,868
令和2年	35	1,981	4	174	5	6	9	16	1	5	10	8	3	8	39		3		96,974	15,746	2,763	115,483
令和元年	47	3,503	5	42	3	4	17	26	2	17	14	7	1	128	152		2		286,323	131,852	6,736	424,911
平成30年	61	1,435	13	464	9	9	19	23	3	15	13	7	7	7	34		4		48,702	6,283	6,187	61,172

月別火災発生状況

矢板市

区分 年月	火災件数		建物火災		林野火災		車両火災		焼損棟			り災世帯			死傷者		損害額 (千円)					
	件数	焼損面積 (m ²)	件数	焼損面積 (a)	件数	焼損面積	件数	焼損台数	全焼	半焼	部分焼	ぼや	全損	半損	小損	人員	死者	傷者	建物	収容物	その他	合計
1	3	1	1	101	1							1	1	1	1					2	171	173
2	1																				11	11
3																						
4																						
5																						
6																						
7	1						1	1													4,000	4,000
8	1	185.0							1				1			3			21,795	322		22,117
9																						
10	2	7.0					1	1		1								439			121	560
11	1						1	1													200	200
12	1	5.0								1					1	2			223	70		293
合計	10	197	1	101	1		3	3	1	2	1	1	1	2	6			22,457	394	4,503	27,354	
令和3年	17	1,004	1	34	1		2	2	6	3	2	7	2	2	7	1	2	52,696	20,031	483	73,210	
令和2年	7	385	2	36									2		4		2	30,188	2,368	1,213	33,769	
令和元年	15	164	1	6	1		2	3	6	6	5			4	7	1	1	2,404	156	3,700	6,260	
平成30年	10	128	1	21	1		2	2	2	1	5	1	1	1	2	1	3	1,122	774	1,466	3,362	

月別火災発生状況

さくら市

区分	火災件数		建物火災		林野火災		車両火災		焼損棟				り災世帯			死傷者		損害額 (千円)				
	件数	焼損面積 (㎡)	件数	焼損面積 (a)	件数	焼損面積	件数	焼損台数	全焼	半焼	部分焼	ぼや	全損	半損	小損	人員	死者	傷者	建物	収容物	その他	合計
令和4年	1	1	1	383					5			1	1		4				14,079	2,196	1	16,276
	2	3	2	2				1		1	1	1		1	2				124	1,333		1,457
	3	1	1	500					2	1	1		1	1	3				49,328	6,896		56,224
	4	1						1														
	5																					
	6	3	1	28	1			1			1								6,503	1,986	25	8,514
	7	1																				
	8																					
	9	1	1									1			1	1			1	1		2
	10	1	1	523					1		2		1	1	5				4,230	1,864	59	6,153
	11	1	1	1	1							1			1	4			52	30		82
	12	2																				215
合計	15	8	1,437	1			3	3	8	1	5	4	3	6	19			74,317	14,306	300	88,923	
令和3年	9	4	228	2	310		1	2	3	3	3		2	2	5	2	1	2,702	133	13,730	16,565	
令和2年	10	6	737				2	2	4	2	7	3	1	5	18		1	5,676	2,557	1,203	9,436	
令和元年	11	7	2,408	2	26				9		6	4	3	120	123	1	1	218,504	121,344	1,677	341,525	
平成30年	32	9	470	11	426		5	5	7	2	4	8	3	5	23	2	1	12,589	1,821	3,209	17,619	

月別火災発生状況

塩谷町

区分	火災件数		建物火災		林野火災		車両火災		焼損棟			り災世帯			死傷者			損害額 (千円)			合計	
	件数	焼損面積 (m ²)	件数	焼損面積 (a)	件数	焼損面積	件数	焼損台数	全焼	半焼	部分焼	ぼや	全損	半損	小損	人員	死者	傷者	建物	収容物		その他
1																						
2	2																1					1
3																						
4																						
5																						
6																						
7																						
8																						
9																						
10																						
11																						
12																						
合計	2																1					1
令和3年	10	142	1	1	1	1	1	1	1	2	2	1	1	1	1	8	1	1	6,496	167	1,153	7,816
令和2年	7	561	2	138	2	1	2	1	5	2	2	1	3	2	10		2		28,175	5,377	311	33,863
令和元年	9	227							7	2	2	1	1		2	3	1		9,620	603	739	10,962
平成30年	9	227							7	2	2	1	1		2	1	1		9,620	603	739	10,962

月別火災発生状況

高根沢町

区分	火災件数		建物火災		林野火災		車両火災		焼損棟				り災世帯			死傷者			損害額 (千円)			合計
	件数	焼損面積 (m ²)	件数	焼損面積 (a)	件数	焼損面積	件数	焼損台数	全焼	半焼	部分焼	ぼや	全損	半損	小損	人員	死者	傷者	建物	収容物	その他	
1	1																				7	7
2	1	82							1				1			4		1	5,282	56	1	5,339
3																						
4	1										1					2		1				1
5	2	541						3		2			2			9		1	35,897	5,478	300	41,675
6																						
7	2							1	1												374	374
8																						
9																						
10																						
11																						
12																						
合計	7	623					1	4	1	6	2	1	3		15		3	41,179	5,535	682	47,396	
令和3年	4	109							1	2		2			2			1,173	103	1	1,277	
令和2年	11	299					2	2	4	1	1	2			7		1	32,935	5,444	36	38,415	
令和元年	11	672					1	1	6	2	3	3			9			57,265	6,231	1,328	64,824	
平成30年	10	610	1	17			2	2	3	5	1	2			7		1	25,371	3,085	773	29,229	

昭和46年以降の主な火災

※ この表は、損害見積額1,000万円以上、建物焼損面積1,000㎡以上、死傷者3名以上、又は山林1ha以上（平成4年以降）のいずれかに該当する火災を収録しています。

番号	出火日時	出火場所	出火原因	焼損面積 (㎡)	損害見積額 (千円)	負傷者	死者
1	昭和47年5月4日 午後0時00分	氏家町 H宅	風呂釜	店舗併用住宅 267	12,000	1	1
2	昭和47年12月26日 午後1時45分	矢板市 S社宅	プロパンガス	住宅 (部分焼)	224	3	1
3	昭和48年3月19日 午後11時40分	矢板市 I宅	こんろ	住宅等 397	10,382		
4	昭和48年8月22日 午前7時30分	塩谷町 M工業	電気 メーター機	工場 557	31,404		
5	昭和49年12月26日 午後2時20分	喜連川町 K宅	石油ストーブ	住宅 130	11,550		
6	昭和50年1月28日 午後10時55分	氏家町 T宅	石油ストーブ	店舗併用住宅 114	12,610	2	
7	昭和50年5月3日 午後10時05分	氏家町 N産業	営業用石油 こんろ	店舗 64	12,104		
8	昭和50年7月21日 午後11時45分	高根沢町 F寿司	マッチ	店舗 135	13,401	4	
9	昭和51年2月7日 午後9時40分	喜連川町 K牧場	不明	養畜舎 257	16,517		
10	昭和51年2月11日 午後1時30分	高根沢町 S宅	こんろ	住宅等 208	10,971	1	
11	昭和51年5月31日 午後8時20分	矢板市 M宅	かまど	店舗併用住宅 58	10,948		
12	昭和51年11月15日 午後9時20分	塩谷町 O製材所	モーター	作業所 406	42,276		
13	昭和52年2月4日 午前3時00分	塩谷町 F製材所	グラインダー の火花	作業所 438	23,950		
14	昭和52年5月11日 午前11時10分	矢板市 S工場	溶接火花	工場 (部分焼)	19,000		
15	昭和53年1月2日 午後10時30分	高根沢町 S宅	ろうそく	住宅等 135	18,676		
16	昭和53年6月5日 午前0時40分	喜連川町 B宅	カイロ	住宅等 88	2,961	2	1
17	昭和54年1月5日 午後5時30分	塩谷町 S宅	不明	店舗併用住宅 120	10,596	1	1
18	昭和54年3月5日 午後4時00分	塩谷町 T工業	赤リン	工場 95	6,547	2	1
19	昭和56年2月23日 午前9時40分	矢板市 O宅	不明	住宅 218	12,632		
20	昭和56年4月25日 午後0時55分	高根沢町 S宅	不明	住宅等 107	11,567		

番号	出火日時	出火場所	出火原因	焼損面積 (m ²)	損害見積額 (千円)	負傷者	死者
21	昭和56年 4月27日 午後 3時55分	塩谷町 Y 宅	不 明	倉庫併用住宅 42	11,767		
22	昭和57年 3月13日 午前 8時30分	塩谷町 W 宅	か ま ど	住宅等 164	16,575		
23	昭和57年 3月18日 午前 0時05分	氏家町 A 飲食店	放 火	店舗併用住宅 227	12,805	1	1
24	昭和57年 4月 4日 午後 2時50分	塩谷町 K 木材工業	不 明	工場等 1,682	54,453		
25	昭和57年 5月25日 午前 8時55分	矢板市 K パチンコ	不 明	店舗併用住宅 513	27,660		
26	昭和57年 6月24日 午前 0時05分	矢板市 Y 学校	不 明	校 舎 370	13,970		
27	昭和57年 8月 8日 午前 7時50分	高根沢町 Y 宅	た ば こ	住宅等 188	15,056		
28	昭和58年 3月 9日 午後 8時00分	塩谷町 K 宅	不 明	店舗併用住宅 56	25,187		
29	昭和58年 4月24日 午後 7時05分	高根沢町 M 宅	風 呂 釜	住 宅 131	11,466	1	
30	昭和58年11月 9日 午後 7時30分	喜連川町 F 宅	風 呂 釜	住 宅 85	12,117		
31	昭和59年 2月19日 午後 10時25分	塩谷町 T 宅	石油ストーブ	住 宅 265	16,674		
32	昭和59年 4月 1日 午前 5時10分	喜連川町 T 農場	ガスストーブ	豚 舎 1,075	60,134		
33	昭和59年 5月11日 午後 8時50分	矢板市 H 宅	煙 突	店舗併用住宅 232	24,782		
34	昭和59年 7月 2日 午前 7時30分	喜連川町 H 喫茶店	こ ん ろ	倉庫併用住宅 224	26,933		
35	昭和59年 7月31日 午前 9時45分	高根沢町 K 作業所	モ ー タ ー	作業所 448	24,154		
36	昭和59年12月 7日 午後 1時20分	塩谷町 M 宅	火 あ そ び	住 宅 132	14,389		
37	昭和60年 4月29日 午後 2時00分	塩谷町 F 養鶏場	接 続 器	鶏 舎 1,650	29,515		
38	昭和60年 5月26日 午後 6時50分	氏家町 U 工業	不 明	作業所兼倉庫 1,534	33,354	1	
39	昭和60年 7月23日 午前 3時20分	高根沢町 S 製作所	間 接 雷	作業所 103	10,875		
40	昭和61年 3月 8日 午前 9時30分	喜連川町 I 宅	ラ イ タ ー	住 宅 (部分焼)	10,756		

番号	出火日時	出火場所	出火原因	焼損面積 (m ²)	損害見積額 (千円)	負傷者	死者
41	昭和61年 4月22日 午後 7時50分	高根沢町 M食品	煙 突	工場 370	58,305		
42	昭和61年 5月 6日 午後 12時00分	喜連川町 S 宅	マ ッ チ	住宅 142	10,126		1
43	昭和61年 5月25日 午後 3時10分	矢板市 T 宅	不 明	住宅 93	13,379		
44	昭和62年 5月30日 午前 8時00分	矢板市 K 宅	不 明	住宅 111	23,049		
45	昭和62年10月 1日 午後 0時40分	喜連川町 N養鶏場	不 明	鶏 舎 2,034	56,894	1	
46	昭和62年10月16日 午前 9時40分	氏家町 K 宅	線 香	住宅 201	18,606		
47	昭和63年 3月11日 午前 6時05分	氏家町 Y商店	マ ッ チ	住宅 287	24,891	1	1
48	昭和63年 3月24日 午前 7時20分	矢板市	た ば こ	住宅 156	10,967		
49	昭和63年 5月 5日 午後 0時30分	氏家町	ガスストーブ	住宅 185	11,771	1	
50	昭和63年 8月 3日 午後 1時20分	氏家町 M産業	不 明	倉 庫 230	22,318		
51	平成元年 1月18日 午前 0時23分	矢板市 N事務所	不 明	事務所 32	23,280		
52	平成元年 2月20日 午前 1時20分	喜連川町 Y作業所	不 明	作業所 13	37,496		
53	平成元年 3月11日 午後 5時10分	高根沢町	放 火	住宅 133	13,715		1
54	平成元年 3月18日 午前 8時45分	喜連川町	煙 突	住宅 95	12,143		
55	平成元年 5月15日 午前 3時25分	氏家町	不 明	店舗併用住宅 433	29,777		
56	平成元年 8月29日 午後 9時30分	氏家町	風 呂 釜	住宅 634	17,492		
57	平成元年10月 1日 午後 3時40分	氏家町	ろ う そ く	住宅 165	31,310		
58	平成 2年 3月31日 午後 10時00分	塩谷町 I 宅	電 気 コ タ ッ	住宅 119	11,749		
59	平成 2年 4月30日 午後 3時00分	矢板市 T 製材所	焼 却 炉	製材工場 157	22,363		
60	平成 2年 7月 4日 午前 5時38分	高根沢町	不 明	貨物自動車 6台	10,035		

番号	出火日時	出火場所	出火原因	焼損面積 (m ²)	損害見積額 (千円)	負傷者	死者
61	平成 2年10月30日 午前 8時05分	矢板市 F玩具	た き 火	作業所 131	19,958		
62	平成 2年12月14日 午後 4時15分	矢板市 Mゴルフ場	溶 接 器	クラブハウス	25,778		
63	平成 3年 2月12日 午前 4時10分	高根沢町	不 明	共同住宅 186	20,820		
64	平成 3年 3月30日 午前 0時40分	矢板市	不 明	店舗併用住宅 264	51,637		1
65	平成 3年 4月 8日 午後 6時30分	塩谷町	煙 突	住 宅 119	10,021		
66	平成 3年11月 7日 午後 9時20分	氏家町	不 明	住 宅 135	10,483		
67	平成 4年 3月 9日 午後 8時40分	高根沢町 S 荘	不 明	旅 館 392	17,314		
68	平成 4年 4月29日 午後 6時20分	矢板市 Y 宅	煙 突	住 宅 212	21,291		
69	平成 4年 7月22日 午前 4時20分	矢板市 S 宅	不 明	住 宅 145	39,633		
70	平成 4年 8月 5日 午前 9時35分	高根沢町 T 宅	ろ う そ く	住 宅 115	12,788		
71	平成 4年11月21日 午前 9時00分	塩谷町 S 宅	不 明	住 宅 154	12,501		
72	平成 5年 1月27日 午後 6時10分	矢板市 K 宅	た き 火	住 宅 162	11,423		
73	平成 5年 5月16日 午前 5時00分	塩谷町 (株) N	不 明	644	45,515		
74	平成 5年 9月11日 午前 11時25分	高根沢町 K製作所	不 明	374	25,309		
75	平成 5年11月19日 午後 3時40分	氏家町 きのこ育成場	石油ストーブ	344	18,944		
76	平成 5年 12月 2日 午前 4時45分	高根沢町 T 宅	不 明	101	12,345		
77	平成 6年 2月 5日 午前 8時50分	喜連川町 Y 宅	石油ストーブ	244	17,055		
78	平成 6年 2月15日 午後 2時15分	矢板市 K 宅	電 気 こ た つ	201	10,826		
79	平成 6年 2月27日 午後 1時50分	氏家町 H 宅	た き 火	192	14,865		
80	平成 6年 4月14日 午前 5時20分	塩谷町 S 宅	不 明	166	14,406		

番号	出火日時	出火場所	出火原因	焼損面積 (m ²)	損害見積額 (千円)	負傷者	死者
81	平成6年10月18日 午後6時25分	氏家町 A 宅	ふろの空だき	30	12,859		
82	平成6年11月9日 午前9時05分	矢板市 高速道路	漏れたガソリン に引火	大型トレー ラー他2台	32,683		
83	平成6年12月30日 午後9時00分	塩谷町 K 宅	電気配線 の過熱	52	12,031		
84	平成7年1月13日 午前1時45分	氏家町 K 宅	不明	125	28,064		
85	平成7年5月31日 午前10時05分	塩谷町 F 宅	石油ストーブ	154	16,975	1	
86	平成7年7月7日 午後8時50分	氏家町 T 宅	不明	40	13,236		
87	平成7年9月27日 午後6時07分	高根沢町 H 宅	天ぷらなべ	127	20,693		
88	平成7年12月20日 午後2時35分	喜連川町 Y 宅	不明	103	18,127		
89	平成8年11月22日 午前1時20分	塩谷町 クラブハウス	不明	1,091	227,257		
90	平成9年2月10日 午前7時50分	喜連川町 町有	不明	202	15,913		
91	平成9年10月8日 午後10時30分	矢板市 W 宅	不明	271	13,365		
92	平成9年3月15日 午後1時55分	高根沢町 事務所	石油ストーブ	57	10,041		
93	平成9年3月20日 午後6時50分	塩谷町 K 宅	たき火	265	20,476		
94	平成9年4月18日 午後11時00分	矢板市 S 宅	たばこ	79	15,175		
95	平成9年4月26日 午後0時15分	矢板市 林野	たばこ	20,000	1,234		
96	平成9年11月24日 午前11時55分	喜連川町 A 宅	たき火	296	13,633		
97	平成10年3月22日 午後0時55分	矢板市 Yカート庫	ライター	305 カート60台	30,726		
98	平成10年4月6日 午前8時20分	塩谷町 S 宅	石油ストーブ	239	18,654		
99	平成10年6月7日 午前1時00分	矢板市 S 宅	たばこ	201	11,185		
100	平成10年11月4日 午後0時50分	矢板市 S 宅	こんろ	83	14,738		

番号	出火日時	出火場所	出火原因	焼損面積 (m ²)	損害見積額 (千円)	負傷者	死者
101	平成11年 2月17日 午前 10時55分	喜連川町 T 宅	た き 火	170	14,832		
102	平成11年 4月 4日 午前 8時25分	矢板市 工 場	コ ー ド	183	67,750		
103	平成11年 8月23日 午後 7時20分	喜連川町 O 宅	落 雷	196	21,404		
104	平成11年10月22日 午前 9時15分	喜連川町 S 宅	か ま ど	115	13,571		
105	平成12年 3月14日 午後 7時55分	矢板市 I 宅	ボ イ ラ ー	116	11,196		
106	平成12年 6月15日 午前 2時05分	矢板市 H 宅	不 明	117	19,033		
107	平成12年 8月11日 午後 7時00分	高根沢町 E 宅	直 接 雷	46	11,519		
108	平成12年 8月24日 午後 2時30分	氏家町 K施設	火 花	収容物のみ	27,020		
109	平成12年 9月 3日 午前 3時15分	氏家町 S 宅	不 明	193	18,561		
110	平成12年11月 6日 午前 2時00分	高根沢町 寺 院	不 明	175	259,874		
111	平成13年 2月10日 午後 11時40分	氏家町 O 宅	不 明	161	19,171		
112	平成13年 2月11日 午後 7時50分	喜連川町 T 宅	風 呂 釜	127	10,432		
113	平成13年 4月 8日 午前 0時05分	喜連川町 A 宅	不 明	1,446	24,251	1	1
114	平成13年 4月10日 午後 3時25分	氏家町 K 宅	凸 面 鏡	116	17,241		
115	平成13年 5月11日 午後 9時40分	矢板市 F 宅地	不 明	303	32,704		
116	平成13年 7月 3日 午前 11時05分	矢板市 K店舗	不 明	264	21,050		
117	平成13年 9月 5日 午前 0時00分	高根沢町 K事務所	不 明	99	24,507		
118	平成13年10月18日 午後 5時50分	矢板市 Y寄宿舎	風 呂 釜	90	13,792		
119	平成14年 1月14日 午後 0時40分	塩谷町 M飲食店	た き 火	387	83,591	1	
120	平成14年 1月15日 午前 6時50分	矢板市 K飲食店	た ば こ	318	49,793		

番号	出火日時	出火場所	出火原因	焼損面積 (m ²)	損害見積額 (千円)	負傷者	死者
121	平成14年 2月17日 午前 8時45分	喜連川町 N 宅	ストーブ	187	17,886		
122	平成14年 2月21日 午前 2時10分	塩谷町 O事務所	不明	504	66,028		
123	平成14年 3月14日 午後 3時00分	塩谷町 Y 宅	たき火	162	15,463		
124	平成14年 4月 7日 午後10時50分	矢板市 M 宅	ストーブ	154	26,846		
125	平成14年 7月26日 午前 5時10分	矢板市 S 宅	不明	177	28,799		
126	平成15年 3月18日 午前 2時20分	矢板市 U 宅	不明	191	17,921		
127	平成16年 2月 5日 午前 9時30分	氏家町 M製菓	熱せられた 金属製品	385	31,150		
128	平成16年 2月22日 午後 8時30分	高根沢町 S 宅	不明	234	28,043		
129	平成16年 7月23日 午前 2時10分	氏家町 衛生センター	粉砕機の火花	収容物のみ	17,990		
130	平成16年 8月 6日 午後 7時00分	矢板市 パチンコ店	不明	602	144,861		
131	平成16年10月25日 午後 7時45分	高根沢町 K 宅	たばこ	163	22,164		
132	平成16年11月 7日 午後11時25分	矢板市 S 共同住宅	たばこ	110	19,074		
133	平成17年 2月 7日 午前 1時00分	塩谷町 W 宅	不明	336	14,403		
134	平成17年 3月 2日 午前10時00分	塩谷町 S 宅	放火	123	12,647		
135	平成17年 7月11日 午前 5時20分	さくら市 K鮮魚店	電気配線 の過熱	124	10,453		
136	平成18年11月21日 午前 9時40分	さくら市 T文具店	不明	432	39,613	1	1
137	平成18年12月 3日 午前 7時00分	高根沢町 空家	不明	290	24,765		
138	平成18年12月23日 午後 4時30分	さくら市 Y 宅	不明	180	36,402		
139	平成19年3月18日 午後 8時50分	さくら市 H 宅	マッチ	180	23,130		
140	平成19年8月31日 午前 3時30分	高根沢町 K施設	たばこ	620	41,834		

番号	出火日時	出火場所	出火原因	焼損面積 (m ²)	損害見積額 (千円)	負傷者	死者
141	平成20年3月1日 午後1時20分	高根沢町 H施設	不明	0	60,000		
142	平成20年4月13日 午後3時20分	さくら市 N施設	放火の疑い	240	21,178		
143	平成20年6月22日 午後7時40分	塩谷町 A施設	電気器具 の絶縁劣化	30	15,429		
144	平成20年7月9日 午後11時10分	矢板市 H宅	たばこ	57	14,307		
145	平成21年1月8日 午後1時40分	塩谷町 N施設	不明	124	16,229		
146	平成21年1月24日 午前7時00分	さくら市 T宅	不明	187	18,592	2	
147	平成21年1月30日 午前4時00分	高根沢町 K宅	屋内配線	138	20,537		
148	平成21年3月10日 午後1時40分	矢板市 K宅	電気配線の 断線	160	11,318		
149	平成21年4月6日 午前6時05分	高根沢町 H施設	電線の短絡	48	123,931		
150	平成21年4月16日 午後7時30分	塩谷町 W宅	落雷	82(表面積)	46,403		
151	平成21年11月25日 午前10時40分	さくら市 K施設	可燃性固体類 が摩擦により発熱	100	68,915		
152	平成22年2月8日 午前18時40分	高根沢町 S宅	不明	89	12,694		
153	平成22年2月20日 午前12時20分	塩谷町 I宅	たき火	254	34,013		
154	平成22年9月20日 午前11時00分	塩谷町 T施設	こんろ	273	22,299	1	
155	平成22年12月10日 午前6時20分	さくら市 O宅	たばこ	125	19,427		
156	平成23年1月2日 午後9時10分	さくら市 F施設	不明	889 47(表面積)	36,424		
157	平成23年4月1日 午前0時50分	さくら市 K宅	不明	228	19,807		
158	平成23年5月7日 午後1時00分	さくら市 K宅	不明	153	24,682		
159	平成24年5月27日 午後10時10分	高根沢町 Y宅	ろうそく	231	16,059		
160	平成24年6月17日 午後4時25分	高根沢町 S施設	こんろ	202	30,013		

番号	出火日時	出火場所	出火原因	焼損面積 (m ²)	損害見積額 (千円)	負傷者	死者
161	平成25年3月9日 午後0時35分	塩谷町 林野	枯れ草焼き	10,300	1,871		
162	平成25年3月16日 午後3時25分	塩谷町 K宅	火のついたゴミ	419	14,251		
163	平成25年5月8日 午後2時30分	塩谷町 I宅	火のついたゴミ	660	27,150	4	
164	平成25年5月28日 午前3時50分	さくら市 S工場	放火の疑い	886	162,031		
165	平成25年6月9日 午後5時10分	さくら市 S飲食店	不明	146	20,652		
166	平成25年8月30日 午後0時00分	さくら市 F工場	電気配線	302	49,347		
167	平成25年11月1日 午後6時30分	矢板市 O牧場	肥料の発火	729	23,609		
168	平成26年1月22日 午後4時00分	矢板市 M宅	衣類がストーブに接触	76	19,808		1
169	平成26年12月8日 午後11時30分	さくら市 O宅	電気配線の断線	175	20,721		
170	平成27年3月10日 午前8時25分	塩谷町 T宅	不明	430	24,642		
171	平成27年3月30日 午前11時10分	矢板市 Y宅	枯れ草焼き	198	13,320		
172	平成27年4月29日 午後5時00分	塩谷町 W宅	火のついたゴミ	184	34,995	1	
173	平成27年5月2日 午前10時00分	さくら市 O宅	火のついたゴミ	413	17,130		
174	平成27年9月28日 午後7時20分	さくら市 M宅	火のついたゴミ	154	19,620		
175	平成27年12月29日 午前9時30分	高根沢 S宅	不明	186	213	2	1
176	平成28年3月3日 午後6時25分	高根沢町 F宅	たき火	605	23,409		
177	平成28年6月4日 午前6時55分	さくら市 I宅	不明	197	17,213		
178	平成28年9月29日 午後6時06分	さくら市 W宅	こんろ	203	18,519		
179	平成29年6月10日 午後3時00分	矢板市 倉庫	不明	1353	40,072		
180	平成30年3月17日 午後2時20分	さくら市 林野	枯れ草焼き	39,344	7		

番号	出火日時	出火場所	出火原因	焼損面積 (m ²)	損害見積額 (千円)	負傷者	死者
181	平成30年5月15日 午前3時30分	高根沢町 K 宅	不明	312	14,244		
182	平成30年9月1日 午後6時50分	高根沢町 H 宅	油紙・油布	94	13,353		
183	平成31年2月1日 午後3時55分	高根沢町 O 宅	不明	611	59,260		
184	令和元年12月26日 午前2時00分	さくら市 S工場	不明	1,829	326,622	1	
185	令和2年2月28日 午後10時45分	矢板市 M 宅	不明	229	14,910		
186	令和2年5月22日 午前8時00分	高根沢町 T 宅	不明	74	15,932		
187	令和2年6月4日 午後6時00分	矢板市 N 宅	不明	156	18,402		
188	令和2年6月18日 午前3時30分	高根沢町 O 宅	配線器具	164	14,367		
189	令和2年7月21日 午後11時20分	塩谷町 K 宅	放火の疑い	164	14,565		
190	令和3年2月7日 午後12時30分	さくら市 Y所有	焼却炉	24,400	13,020		
191	令和3年6月11日 午後12時30分	矢板市 S 宅	電気装置	513	57,587		
192	令和3年7月26日 午後9時50分	矢板市 T工場	不明	451	12,630		
193	令和4年1月8日 午後0時0分	さくら市 A 宅	火入れ	383	16,276		
194	令和4年3月21日 午前4時30分	さくら市 N店舗	電気機器	500	56,224		
195	令和4年5月30日 午後18時45分	高根沢町 T 宅	焼却炉	437	41,553		
196	令和4年8月4日 午前10時00分	矢板市 M 宅	蚊取り線香	185	22,117		

救 急 統 計

救急業務は、1) 災害によって起きた事故のため傷病者が出たとき、2) 屋外で起きた事故のため傷病者が出たとき、3) 公衆が出入りする場所で起きた事故のため傷病者が出たとき、4) 屋内で起きた事故又は生命に危険を及ぼし、若しくは著しく悪化するおそれがあると認められる症状を示す疾病のため傷病者が出たときで、この傷病者を医療機関やその他の場所に急いで搬送するのに適当な手段がない場合で、医療機関その他の場所へ緊急に搬送する必要がある場合に出動し、業務を実施しています。

平成3年に救急救命士法が施行され、現在では救急救命士による高度な救急救命処置として静脈路確保及び輸液、気管挿管、薬剤投与を行うことが可能となり、救急救命士の養成及びこれらに対応した高規格救急車の積極的な整備を図り、充実した救急活動が実施できるよう努めています。

救 助 統 計

救助業務は、災害又はその他の事故により生命又は身体に現実の危険が及んでいる要救助者を安全な場所に救出し、救命する活動を行うため、救助に関する高度な知識・技能を身につけた救助隊員と、救助業務に必要な装備と機動性を備えた消防隊による活動を実施しています。

救急出動件数（令和4年）

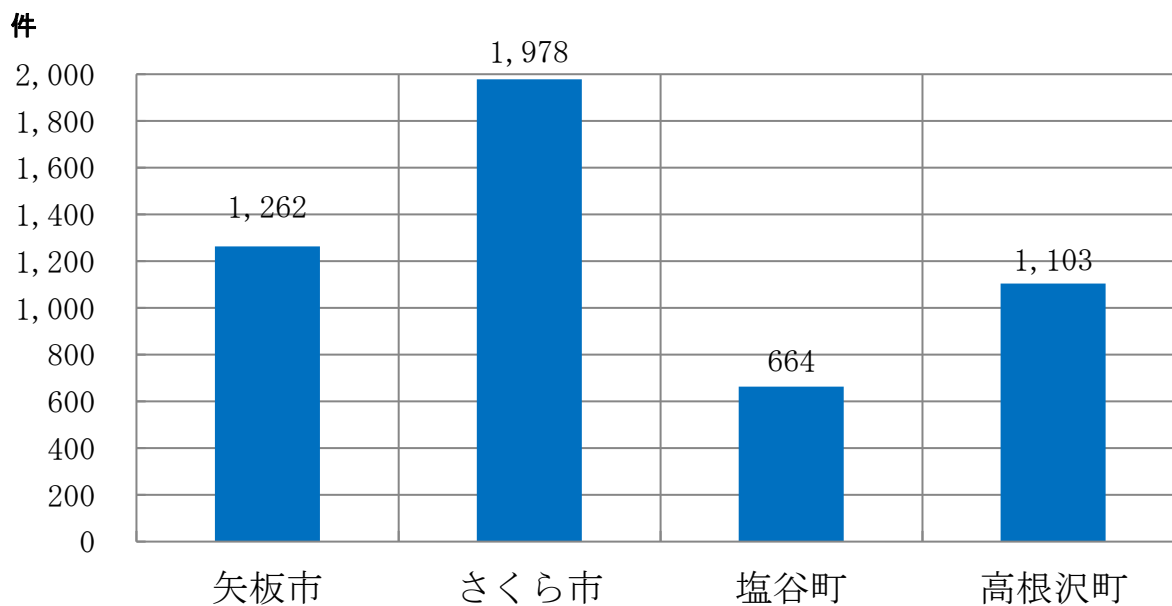

救急出動件数推移（過去10年間）

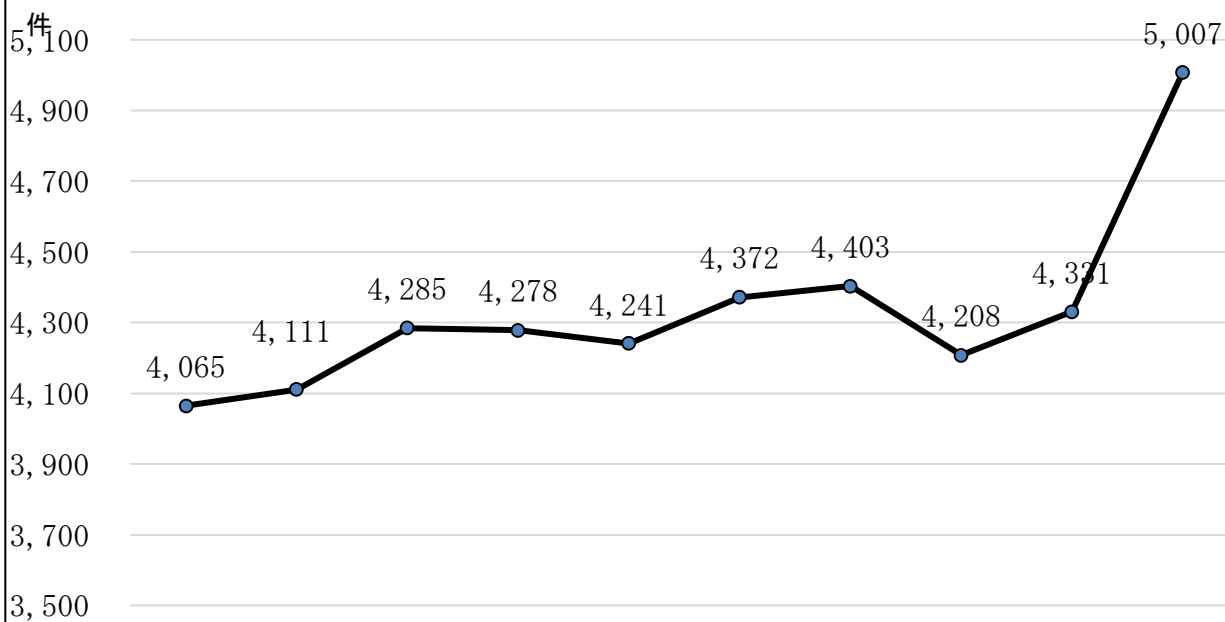

	H25	H26	H27	H28	H29	H30	R1	R2	R3	R4
合計	4,065	4,111	4,285	4,278	4,241	4,372	4,403	4,208	4,331	5,007
矢板市	1,282	1,223	1,278	1,157	1,129	1,143	1,169	1,149	1,118	1,262
さくら市	1,473	1,525	1,629	1,668	1,677	1,722	1,683	1,648	1,760	1,978
塩谷町	423	488	472	557	526	560	571	483	536	664
高根沢町	887	875	906	896	909	947	980	928	917	1,103

覚知別救急出動状況

令和4年1月1日～12月31日

種別 覚知別	合計	火災事故	自然災害	水難事故	交通事故	労働災害	運動競技	一般負傷	加害	自損事故	急病	その他
合計	5,007	79	0	8	385	49	35	610	13	50	3,360	418
消防専用電話	4,497	70	0	3	250	46	34	556	7	34	3,098	399
警察電話	220	7	0	0	7	2	0	33	0	2	163	6
一般加入電話	194	1	0	5	108	0	0	11	6	13	47	3
駆け付け	37	0	0	0	3	1	0	5	0	1	26	1
その他	59	1	0	0	17	0	1	5	0	0	26	9

事故別救急出動状況

令和4年1月1日～12月31日

種別 署別	合計	火災事故	自然災害	水難事故	交通事故	労働災害	運動競技	一般負傷	加害	自損事故	急病	その他	
合計	救急出動	5,007 (16)	79	0	8	385	49	35	610	13	50	3,360	418
	搬送人数	3,881 (7)	3	0	2	319	44	30	479	7	32	2,580	385
矢板	救急出動	1,262 (14)	29	0	2	95	9	20	133	3	17	846	108
	搬送人数	976 (6)	0	0	1	82	8	18	103	2	7	657	98
氏家	救急出動	1,301 (0)	21	0	1	107	11	3	149	3	12	866	128
	搬送人数	987 (0)	0	0	0	93	8	2	117	2	7	638	120
喜連川	救急出動	677 (1)	12	0	1	55	11	4	91	2	6	460	35
	搬送人数	515 (0)	0	0	1	47	10	5	69	1	5	344	33
塩谷	救急出動	664 (1)	2	0	2	44	12	3	96	3	7	440	55
	搬送人数	548 (1)	1	0	0	34	12	2	80	2	6	369	42
高根沢	救急出動	1,103 (0)	15	0	2	84	6	5	141	2	8	748	92
	搬送人数	855 (0)	2	0	0	63	6	3	110	0	7	572	92

※ () 内は高速自動車道における救急件数

月別救急出動状況

令和4年1月1日～12月31日

種別 月別	合 計	火 災 事 故	自 然 災 害	水 難 事 故	交 通 事 故	労 働 災 害	運 動 競 技	一 般 負 傷	加 害	自 損 事 故	急 病	そ の 他
1月	419	11	0	0	20	6	1	63	1	2	271	44
2月	381	15	0	1	26	2	0	51	1	3	242	40
3月	385	3	0	0	35	2	1	44	0	2	253	45
4月	387	6	0	0	40	6	1	35	1	1	274	23
5月	408	5	0	3	34	4	1	51	1	3	271	35
6月	402	6	0	0	32	3	2	51	3	11	261	33
7月	450	7	0	1	31	4	11	52	1	5	313	25
8月	493	4	0	0	28	8	3	54	1	5	357	33
9月	376	2	0	1	32	3	3	49	0	3	248	35
10月	411	4	0	1	34	4	9	54	1	6	259	39
11月	414	10	0	1	35	3	3	47	1	6	277	31
12月	481	6	0	0	38	4	0	59	2	3	334	35
合計	5,007	79	0	8	385	49	35	610	13	50	3,360	418

医療機関搬送状況

令和4年1月1日～12月31日

医療機関別		管内外別	管 内	管 外	合 計
救急告示 医療機関	国公立		0	363	363
	公 的		0	900	900
	私 的	病 院	1,686	850	2,536
		診 療 所	16	1	17
	合 計		1,702	2,114	3,816
その他の 医療機関	国公立		0	23	23
	公 的		0	0	0
	私 的	病 院	12	7	19
		診 療 所	20	3	23
	合 計		32	33	65
医療機関 合 計	国公立		0	386	386
	公 的		0	900	900
	私 的	病 院	1698	857	2555
		診 療 所	36	4	40
	合 計		1,734	2,147	3,881
その他の場所			0	0	0
合 計			1,734	2,147	3,881

応急手当普及啓発活動実施状況

令和4年1月1日～12月31日

1 応急手当の普及啓発活動の推進に関する実施要綱に基づく普及講習

普通救命講習		上級救命講習		合計	
受講人員	回数	受講人員	回数	受講人員	回数
1,042	85	7	1	1,049	86

2 その他の講習

受講人員	回数
1,011	42

3 普及啓発・訓練用資機材の保有状況（令和5年4月1日現在）

蘇生訓練用人形数		外傷模型セット	気管挿管訓練人形 (ACLS 人形含む)
成人用	乳幼児用		
49	36	1	9

救助出動件数（令和4年）

令和4年1月1日～12月31日

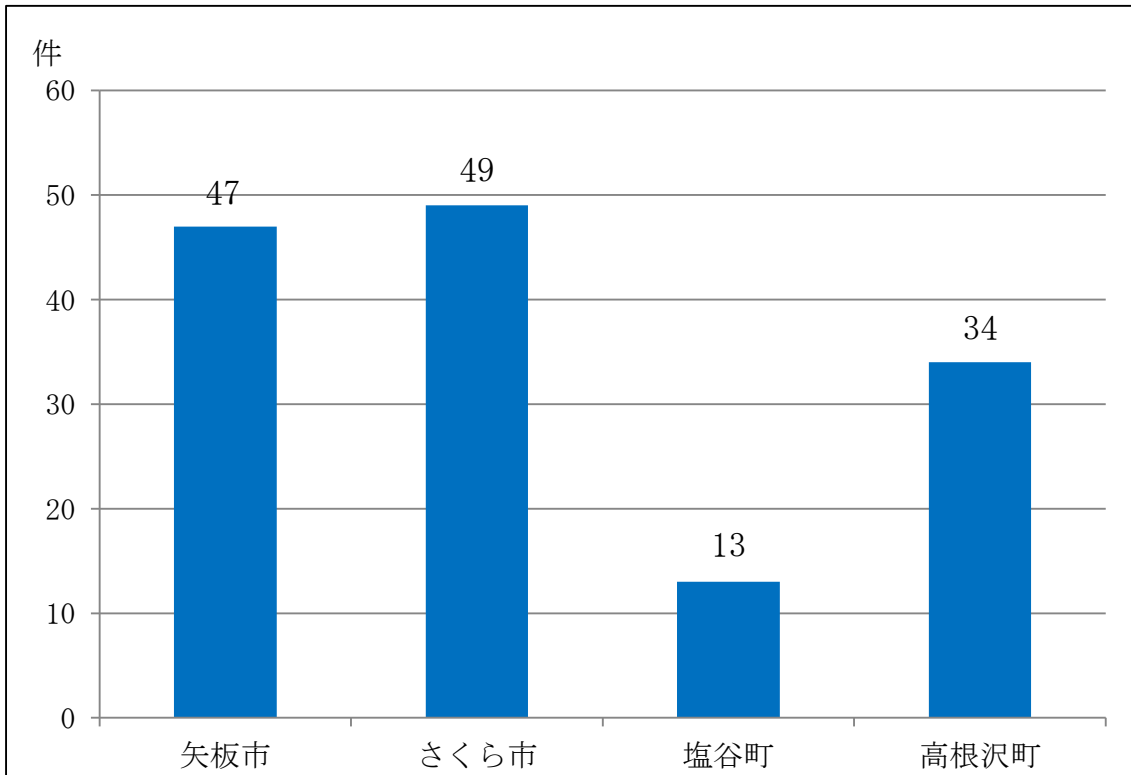

事故別救助出動状況

令和4年1月1日～12月31日

	矢板市	さくら市	塩谷町	高根沢町	合計
火災事故	0	0	0	0	0
交通事故	12	10	2	5	29
水難事故	1	0	4	3	8
自然災害	0	0	0	0	0
機械による事故	0	2	0	0	2
建物等による事故	1	1	0	0	2
ガス事故	0	0	0	0	0
その他の事故	33	36	7	26	102
合計	47	49	13	34	143

通信指令統計

通信指令業務は、火災、救急、救助等の災害通報を受信し、出動指令を発するほか、各部隊への活動支援情報の提供、関係機関との連絡調整及び気象をはじめとする各種情報収集等を行っています。

消防無線配置状況

令和5年4月1日現在

所属 (配置場所)		呼出名称	出力(W)	備 考
消防本部・矢板消防署	車載型移動局	やいたささつ1	5	
	卓上型固定移動局	やいたこてい1	10	
	車載型移動局	やいたしき1	10	
		やいた1	10	
		やいた2	10	
		やいたかがく1	10	
		やいたきゅうじょ1	10	
		やいたしえん1	10	
		やいたゆそう1	5	
		やいたきゅうきゅう1	10	
		やいたきゅうきゅう2	10	
		やいたきゅうきゅう3	10	
		やいたこうほう1	5	
		可搬型移動局	やいたしき2	10
	やいたしき3		10	
	携帯型移動局	やいたしき501	5	矢板指揮1号車
		やいた501	5	(署長)
		やいた502	5	矢板指揮1号車
		やいた503	5	矢板1号車
		やいた504	5	矢板1号車
		やいた505	5	矢板化学1号車
		やいた506	5	矢板化学1号車
		やいた507	5	矢板救助1号車
やいた508		5	矢板救急3号車	
やいた509	5	矢板救急2号車		
氏家消防署	卓上固定型移動局	うじいえこてい1	5	
	車載型移動局	うじいえ1	10	
		うじいえ2	10	
		うじいえきゅうきゅう1	10	
		うじいえこうほう1	5	
		うじいえ3	10	
		うじいえきゅうきゅう2	10	
	携帯型移動局	うじいえ501	5	(署長)
		うじいえ502	5	氏家1号車
		うじいえ503	5	氏家1号車
		うじいえ504	5	氏家2号車
		うじいえ505	5	氏家2号車
		うじいえ506	5	氏家救急1号車

所属 (配置場所)		呼出名称	出力(W)	備 考
喜連川消防署	卓上固定型移動局	きつれがわこてい1	10	
	車載型移動局	きつれがわ1	5	
		きつれがわきゅうきゅう1	10	
		きつれがわこうほう1	5	
		きつれがわ501	5	(署長)
	携帯型移動局	きつれがわ502	5	喜連川1号車
		きつれがわ503	5	喜連川1号車
		きつれがわ504	5	喜連川1号車
		きつれがわ505	5	喜連川救急1号車
		きつれがわ506	5	喜連川救急1号車
塩谷消防署	卓上固定型移動局	しおやこてい1	10	
	車載型移動局	しおや1	10	
		しおやきゅうきゅう1	10	
		しおやこうほう1	5	
		しおや501	5	(署長)
	携帯型移動局	しおや502	5	塩谷1号車
		しおや503	5	塩谷1号車
		しおや504	5	塩谷1号車
		しおや505	5	塩谷救急1号車
		しおや506	5	塩谷救急1号車
高根沢消防署	卓上固定型移動局	たかねざわこてい1	5	
	車載型移動局	たかねざわ1	10	
		たかねざわ2	5	
		たかねざわきゅうじょ1	5	
		たかねざわきゅうきゅう1	10	
		たかねざわこうほう1	5	
		たかねざわ501	5	(署長)
	携帯型移動局	たかねざわ502	5	高根沢1号車
		たかねざわ503	5	高根沢1号車
		たかねざわ504	5	高根沢2号車
たかねざわ505		5	高根沢2号車	
たかねざわ506		5	高根沢救助1号車	
たかねざわ507		5	高根沢救急1号車	
たかねざわ508		5	高根沢救急1号車	

1119番等総受信件数

令和4年中

災害別件数

回線種別	固定	携帯	I P	警察	高速	加入	その他	計
別災害								
火災	8	40	12	4	0	19	4	87
救急	809	2,003	1,409	162	2	263	146	4,794
救助	5	20	4	18	0	6	3	56
その他災害	34	71	16	26	0	55	115	317
いたずら	1	7	2	0	0	0	0	10
間違い通報	71	269	39	2	0	2	5	388
その他	496	511	391	7	0	8	9	1,422
合計	1,424	2,921	1,873	219	2	353	282	7,074

発災地別件数

回線種別	固定	携帯	I P	警察	高速	加入	その他	計
発信地								
矢板市	423	923	557	53	0	75	47	2,078
さくら市	588	1,041	720	76	0	145	104	2,674
塩谷町	137	252	171	21	0	60	52	693
高根沢町	274	699	425	66	0	65	77	1,606
その他	2	6	0	3	2	8	2	23
合計	1,424	2,921	1,873	219	2	353	282	7,074

気象特別警報・警報・注意報・火災気象通報受理状況(宇都宮地方気象台発表)

令和4年中

区分		月別												合計
		1月	2月	3月	4月	5月	6月	7月	8月	9月	10月	11月	12月	
特 別 警 報	暴風													0
	暴風雪													0
	大雨													0
	大雪													0
警 報	暴風													0
	暴風雪													0
	大雨						3	3		5				11
	大雪													0
	洪水							1		1				2
注 意 報	風雪	8	2	2									6	18
	強風	14	12	28	8	2			2	4		10	8	88
	大雨					2	7	24	2	12				47
	大雪	14	12	6									4	36
	洪水					1	3	6		5				15
	着雪	4	8	6										18
	乾燥	16	14	24	6	2					2	2	10	76
	濃霧	8	6	24	22	40	24	24	30	16	18	52	20	284
	霜			14	42	10								66
	なだれ	8	6										2	16
	融雪													0
	低温	42	24						2					68
	着氷													0
雷	4	4	12	12	24	76	64	66	24	4		4	294	
火災気象通報		29	20	24	9	3				2	1	5	14	107

気象状況

令和4年中 矢板市 (矢板消防署測定)

種別	月別												平均・合計		
	1月	2月	3月	4月	5月	6月	7月	8月	9月	10月	11月	12月	日平均	月平均	合計
天	5.0	21.0	69.0	117.0	147.5	148.5	320.0	101.5	239.0	75.0	58.5	30.5			
気	5.0	8.5	29.0	49.0	52.5	44.0	113.0	29.5	111.5	26.0	27.5	19.5	最高値	113.0	
積雪量 (c m)	0.0	0.0	0.0	0.0	0.0	0.0	0.0	0.0	0.0	0.0	0.0	0.0	年間合計	0.0	
最高気温	11.9	13.4	23.0	29.1	31.7	36.8	36.6	36.7	33.4	29.8	22.5	16.7	最高値	36.8	
最低気温	-6.5	-6.6	-4.3	-1.5	4.3	11.8	18.0	16.8	11.2	1.6	1.1	-5.5	最小値	-6.6	
平均気温	1.4	1.8	7.4	13.0	16.6	21.0	25.5	25.2	22.4	14.4	10.9	3.4	年間平均	13.6	
最小 (%)	23.8	20.0	12.0	16.4	15.7	32.1	38.6	45.7	26.2	20.5	29.0	20.0	最小値	12.0	
平均	57.8	59.6	68.4	74.3	78.0	84.6	89.6	90.7	89.0	84.6	82.3	77.2	年間平均	78.0	
最多風向	北西	北西	北西	西北西	西北西	西北西	北西	南東	西北西	西北西	北西	北西			
風速 m/s	1日				2					1		1			
	1m未満														
	1m以上	14	9	13	12	13	22	27	24	25	24	19			
	2 m "	8	15	13	15	14	6	3	4	4	4	11			
	3 m "	7	4	5	3	2	2	1	1	1	2				
4 m "	2					1			1						
5 m "															
平均風速	2.4	2.3	2.2	2.2	2.0	1.8	1.7	1.6	1.7	1.6	1.7	1.7	年間平均	1.9	
最大風速	10.2	9.8	11.1	10.0	9.1	8.0	7.2	6.7	8.3	6.9	9.0	9.1	年間最大	11.1	

気象状況

令和4年中 さくら市 (氏家消防署測定)

種別	月別												平均・合計																									
	1月	2月	3月	4月	5月	6月	7月	8月	9月	10月	11月	12月	日平均	月平均	合計	最高値	年間合計	最小値	年間平均	年間最大																		
天 気	降水量 (mm)	5.5	20.5	70.5	112.0	124.0	118.5	186.6	97.5	276.5	75.0	58.5	26.0									3.2	97.6	1,171.1	125.0	0.0	37.2	-7.0	14.0	16.5	83.5							
	1日最多雨量	5.5	7.0	25.5	30.5	27.5	44.5	84.0	48.0	125.0	25.0	27.0	15.5																									
	積雪量 (cm)	0.0	0.0	0.0	0.0	0.0	0.0	0.0	0.0	0.0	0.0	0.0	0.0																									
気 温	最高気温	12.5	14.8	23.2	28.4	32.5	36.7	36.4	37.2	33.5	30.0	22.6	14.7																									
	最低気温	-7.0	-6.6	-4.1	-1.1	5.3	12.3	19.6	17.0	12.8	3.1	2.4	-4.6																									
	平均気温	1.7	2.1	7.8	13.3	16.9	21.3	25.8	25.5	22.7	15.0	11.5	4.0																									
湿 度	最小 (%)	32.3	24.6	16.5	22.5	19.0	38.6	43.6	49.8	30.2	36.2	35.8	28.5																									
	平均	71.0	71.7	76.9	81.5	83.0	87.7	90.5	91.8	90.7	87.1	86.3	83.2																									
	最多風向	西北西	西	北	北東	南西	北北東	南西	北北東	北北東	北東	北北東	西南西																									
風 向 風 速	日																																					
	1																																					
	未満																																					
	1m以上	13	7	8	5	9	11	18	24	18	17	17	12																									
	平均	7	13	14	16	18	12	9	4	9	8	9	13																									
m / s	2m "	8	7	4	3	3	6	2	2	1	3	3	5																									
	3m "	2	1	5	6	1	1	2	1	1	2	1																										
	4m "	1																																				
数	5m "	1																																				
	別																																					
平均風速	2.5	2.5	2.6	2.7	2.3	2.3	2.1	1.8	2.1	2.2	2.1	2.2	2.1	2.1	2.1	2.1	2.1	2.1	2.1	2.1	2.1	2.1	2.1	2.1	2.1	2.1	2.1	2.1	2.1	2.1	2.1	2.1	2.1	2.1	2.1	2.1	2.3	
最大風速	9.8	10.9	11.3	11.2	8.2	9.3	9.0	9.9	9.9	12.7	8.3	9.4	11.7																									

気象状況

令和4年中 塩谷町 (塩谷消防署測定)

種別	月別												平均・合計		
	1月	2月	3月	4月	5月	6月	7月	8月	9月	10月	11月	12月	日平均	月平均	合計
天	4.5	20.0	72.5	103.5	167.5	229.5	290.5	99.5	249.0	74.0	59.5	36.0			117.2
気	4.5	7.0	31.0	33.5	57.0	120.0	79.5	23.0	99.0	29.0	24.5	20.5	最高値	120.0	
積雪量 (cm)	0.0	0.0	0.0	0.0	0.0	0.0	0.0	0.0	0.0	0.0	0.0	0.0	年間合計	0.0	
最高気温	12.7	14.1	23.7	28.9	32.7	37.1	36.4	36.3	33.8	29.7	22.2	18.1	最高値	37.1	
最低気温	-6.0	-6.4	-4.3	-0.9	4.7	11.5	18.1	16.9	11.7	3.4	2.0	-5.2	最小値	-6.4	
平均気温	1.9	2.2	7.7	13.2	16.7	21.0	25.5	25.4	22.5	14.9	11.5	4.1	年間平均	13.9	
湿度	21.2	18.9	11.6	15.8	14.7	29.3	38.7	44.2	28.0	31.2	26.2	19.2	最小値	11.6	
平均	55.0	56.5	65.6	71.7	74.7	82.0	85.8	86.6	85.6	80.4	77.8	72.3	年間平均	74.5	
風向	最多	北北西	北北西	北北西	北北西	南南東	北北西	南南東	南南東	北北西	北北西	北北西	北北西		
	日			1	1	4	1	4	1	4	4	4	4		
	1m未満			1	1	4	1	4	1	4	4	4	4		
	1m以上	17	11	16	18	12	24	23	23	19	19	20			
	2m "	4	8	8	6	12	2	4	4	7	5	5			
	3m "	6	8	5	4	3	4			2	2	2			
風速	4m "	3	1	1											
	5m "	1			1										
	平均	2.3	2.4	2.1	2.1	1.9	1.7	1.4	1.6	1.4	1.7	1.6	年間平均	1.8	
	最大	21.3	20.1	21.0	18.4	20.5	13.4	15.8	16.5	16.4	23.5	23.5	年間最大	23.5	
	度														

気象状況

令和4年中 高根沢町 (高根沢消防署測定)

種別	月別												平均・合計		
	1月	2月	3月	4月	5月	6月	7月	8月	9月	10月	11月	12月	日平均	月平均	合計
天	6.5	24.0	61.5	111.5	94.5	114.0	172.0				51.5	26.5			2.4
気	6.5	6.5	22.0	28.0	21.0	56.5	40.5				23.5	15.0			73.6
積雪量 (c m)	0.0	0.0	0.0	0.0	0.0	0.0	0.0				0.0	0.0			662.0
最高気温	12.8	15.2	23.7	28.5	32.9	37.0	36.4				23.9	15.6			37.0
最低気温	-6.7	-6.6	-4.0	-1.4	5.7	12.6	20.7				2.5	-4.0			-6.7
平均気温	1.9	2.4	8.1	13.7	17.3	21.7	26.0				11.8	4.4			11.9
湿度	26.4	20.7	15.3	9.8	17.7	28.5	34.5				28.7	22.5			9.8
平均	60.9	62.3	67.7	72.2	75.2	78.8	80.8				77.0	72.3			71.9
最多風向	北北西	北北西	北北西	北北西	北北西	北北西	北北西				北北西	北北西			
1日	7	3	1	3	2	5	4				22	20			
風速	13	16	20	17	22	17	19				5	8			
平均	10	8	6	3	4	6	2				2	2			
風速	1	1	4	6	3	1	2				1	1			
風速				1		1									
風速															
風速															
平均風速	1.6	1.7	1.9	2.0	1.7	1.7	1.5				0.9	0.9			1.5
最大風速	17.3	14.8	14.8	18.6	14.2	14.5	14.2				17.3	18.2			18.6

観測設備故障により未測定

※平均値等は
8月～10月
未観測の為、
参考値となります

(参考)

消 防 団 関 係

管内消防団の状況

令和5年4月1日現在

	団 数	分 団 数	定 員	実 員	比 較
矢 板 市	1	6	408	359	△ 49
さ くら 市	1	9	435	361	△ 74
塩 谷 町	1	9	350	288	△ 62
高 根 沢 町	1	8	255	223	△ 32
合 計	4	32	1,448	1,231	△ 217

管内消防団の車両現勢

令和5年4月1日現在

	普通消防ポンプ車	小型消防ポンプ付車	その他車両	合計
矢 板 市	12	10	2	24
さ くら 市	17	4	3	24
塩 谷 町	11	9	1	21
高 根 沢 町	8	2	3	13
合 計	48	25	9	82